



**Böden zum LEBEN**  
*einfach fußzinierend!*

# Böden zum LEBEN

*einfach fußzinierend!*



## Objekt Plus Lärche Marmor

F703 Pure 0.55	32,45 €
N703 Nautico Silent	64,95 €
H703 Life Silent	62,45 €



### Vinylböden ab Seite 4

Modico El Torro _____	<b>8</b>
Zubehör _____	<b>16</b>
Samurai _____	<b>18</b>
Zubehör _____	<b>24</b>
Select 49 _____	<b>26</b>
Zubehör _____	<b>46</b>
Treppenkanten _____	<b>48</b>



### Naturdesignböden ab Seite 52

Mercadur Mineral _____	<b>54</b>
Linoleum _____	<b>60</b>
Zubehör _____	<b>69</b>



### Korkböden ab Seite 70

Kork Eco _____	<b>72</b>
Designcork _____	<b>76</b>
Printcork _____	<b>84</b>
Corkstone _____	<b>84</b>
Zubehör _____	<b>96</b>



### Parkettböden ab Seite 100

Oberpfälzer Parkett Eco+ _____	<b>100</b>
Oberpfälzer Parkett ApartLine _____	<b>104</b>
Zubehör _____	<b>125</b>



### Zubehör & Pflege ab Seite 128

Leisten _____	<b>130</b>
Versiegelung & Öle _____	<b>132</b>
Reinigung & Pflege _____	<b>134</b>
Untergrund & Kleber _____	<b>136</b>
Unterlagen _____	<b>138</b>
Korkprodukte _____	<b>140</b>
Bodenprofile _____	<b>142</b>
Korkaccessoires _____	<b>146</b>



F708 Pure 0.55	32,45 €
N708 Nautico Silent	64,95 €
H708 Life Silent	62,45 €

Objekt Plus **Bergeiche gealtert**

# VINYL

zum

# LEBEN

*einfach fußzinierend!*

Modico El Torro .....	8
Zubehör .....	16
Samurai .....	18
Zubehör .....	24
Select 49 .....	26
Zubehör .....	46
Treppenkanten .....	48

## EXTREM ROBUST



VinylFloor Select 49 • Stone • Zement silber



# GEWERBE

## ARZTPRAXIS

robust und stabil

## VERKAUFSRÄUME

schön und stark beanspruchbar

## BÜRORÄUME

robust und langlebig

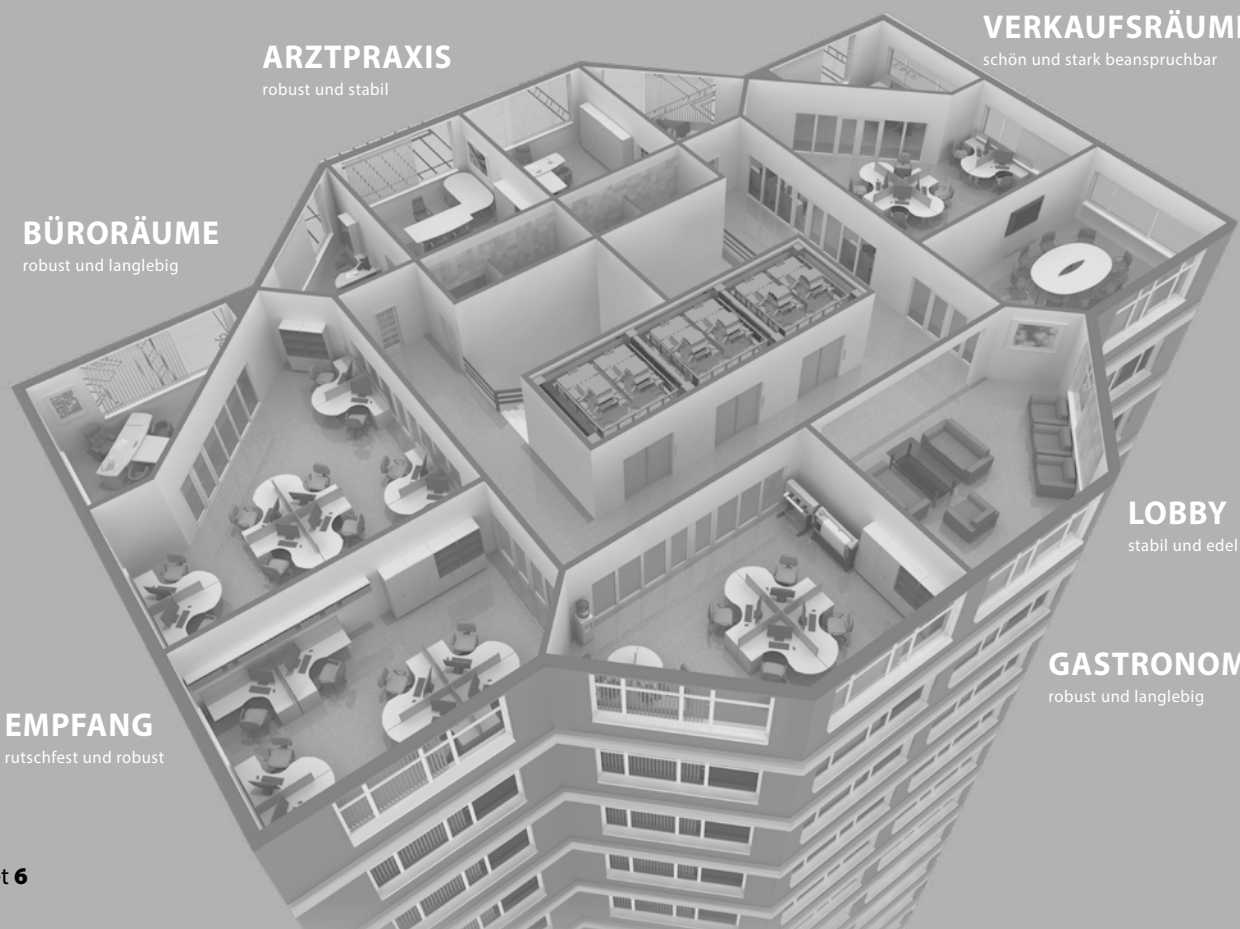

## EMPFANG

rutschfest und robust

## LOBBY

stabil und edel

## GASTRONOMIE

robust und langlebig

# EINSATZ- BEREICH

## Vinylböden für Gewerbe- und Privatbereich

Unsere Vinylböden sind stark beanspruchbar und somit für den gewerblichen Bereich, wie z. B. in Arztpraxen und Hotels, bestens geeignet. Was für den Arzt und das Hotel-Zimmer gut ist, ist auch für Ihren Wohnbereich bestens geeignet!

Achten Sie im Katalog auf diese Zeichen und wählen Sie Ihren Boden nach Ihren Anforderungen aus.



Hoch beanspruchter  
Wohnbereich



Mittel beanspruchter  
Gewerbebereich



Stark beanspruchter  
Gewerbebereich



# PRIVAT

*einfach fußzinierend!*

**KÜCHE**  
wasserfest

**BAD**  
wasserfest

**SCHLAFZIMMER**  
leise und rutschfest

**WOHNBEREICH**  
robust und langlebig

**HOBBYRAUM**  
robust und langlebig

**EINGANG**  
formstabil

**KINDERZIMMER**  
leise und rutschfest

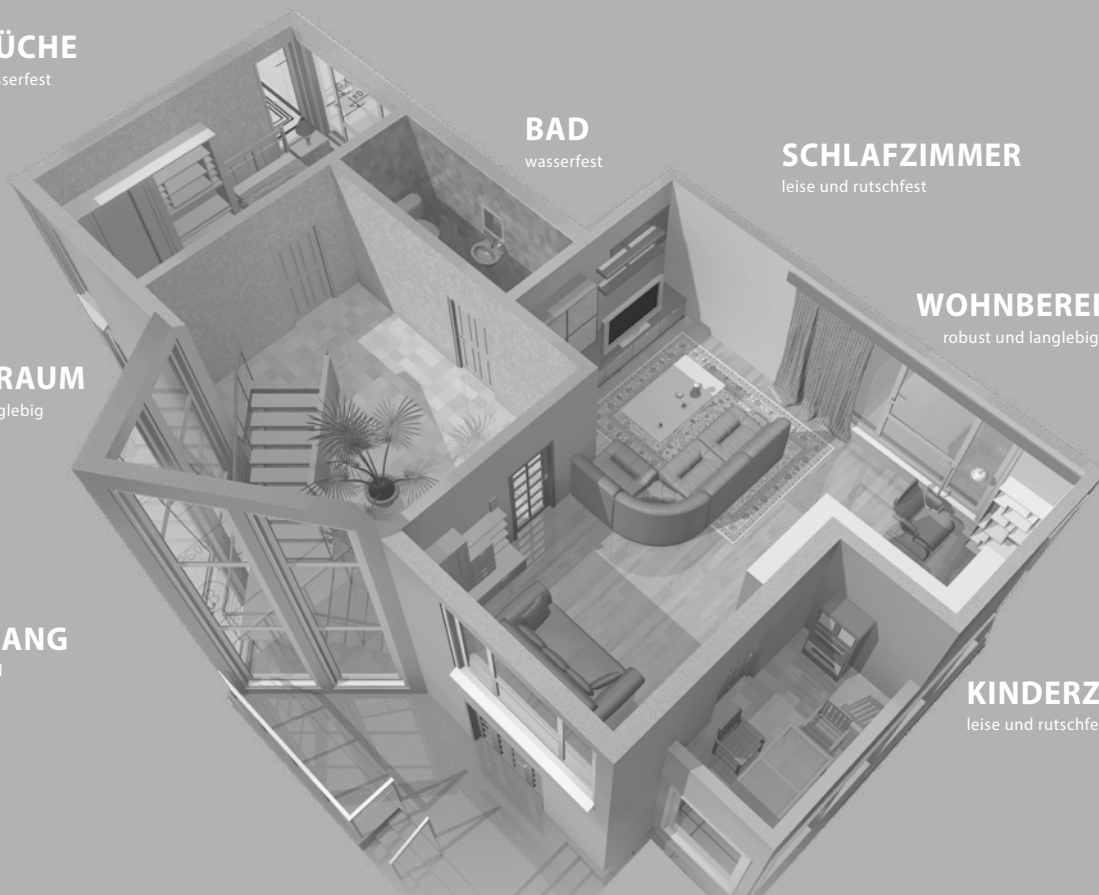



MFK301	Pure 0.30	23,95 €
MOK301	Pure 0.55	29,45 €
ME301	Ceracorecoflex	37,95 €
MT301	Ceracorfex	47,95 €
M301	Life Silent	44,95 €

El Torro **Weißesche**

**extrem robust**  
**„der Stier unter den**  
**Vinylböden“**







**20 Dekore**  
in 3 Verlegevarianten



**modicoeltorro**  
starker Vinylboden



#### Der Boden für jeden Raum

Mit den El Torro Vinylböden haben Sie die Möglichkeit, das gesamte Haus auszustatten, angefangen beim Wohnzimmer bis hin zum Kinderzimmer und Hobby-Bereich.

Auch für den stark beanspruchten Gewerbebereich ist Modico El Torro die perfekte Lösung für Arztpraxen, Hoteleingänge oder Kindergärten. Und was für die Arztpraxis gut ist, ist auf jeden Fall gut für Ihr Zuhause!



GUT & GÜNSTIG



PFLEGELEICHT



ROBUST



VIELFALT

- extrem robust und stabil
- absolut langlebig und formstabil
- wasserfest
- extrem widerstandsfähig und verschleißfest
- chemikalienbeständig
- rutschhemmende Oberfläche
- lichteht und äußerst pflegeleicht
- naturgetreue Holzoptiken
- geeignet für Warmwasser-Fußbodenheizung

Mehr Raumbilder finden Sie im El Torro Katalog oder auf unserer Internetseite [www.corpet.de](http://www.corpet.de) zum Downloaden!



**modicoeltorro**  
starker Vinylboden



**WATER-  
PROOF**

# EXTREM STARK

## Ceracorflex



### Extra Schutz

PU-vergütete Absorberschicht



### Extreme Beanspruchung

Vinyl-Nutzschicht



### 20 Dekore

hochwertiger Vinyl-Dekorprint

elastische Zwischenlage

Ceracorflex-Kern  
auf mineralischer Basis

elastische Vinylschicht



### mehr Elastizität

elastische Zwischenlage



### extrem robust

Ceracorflex-Kern auf mineralischer Basis



### Trittschallminderung

elastische Vinylschicht

**EXTREM STARK**  
dank dieser

**3** Kombi-  
Schicht



### Pure

mehrschichtige Vinylfliese zum Kleben

- 1 PU-vergütete Absorberschicht
- 2 0.30 mm / 0.55 mm Vinyl-Nutzschicht
- 3 brillianter Dekorprint
- 4 2.0 mm / 2.5 mm mehrschichtiges Vinyl-Backing

Gesamtstärke  
2.0 / 2.5 mm

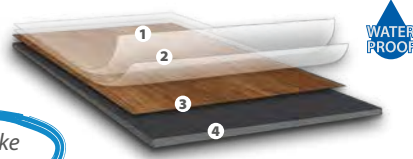

#### Die Vorteile auf einen Blick:

- ▶ geringe Aufbauhöhe
- ▶ wasserfest
- ▶ günstiger Preis

#### Nutzschicht 0.30 mm



Hoch beanspruchter Wohnbereich Mittel beanspruchter Gewerbebereich

#### Nutzschicht 0.55 mm



Hoch beanspruchter Wohnbereich Stark beanspruchter Gewerbebereich

### Ceracorecoflex

Trägerplatte mit mineralischem Ceracoreflex-Kern

- 1 PU-vergütete Absorberschicht
- 2 0.30 mm Vinyl-Nutzschicht
- 3 brillianter Dekorprint
- 4 0.6 mm elastische Vinyl-Zwischenlage
- 5 2.5 mm Ceracoreflex-Kern auf mineralischer Basis
- 6 1.1 mm elastische & trittschallmindernde Vinylschicht

Gesamtstärke  
4.5 mm

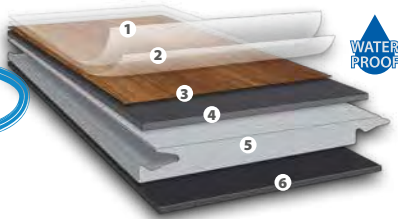

#### Die Vorteile auf einen Blick:

- ▶ extrem stark und formstabil
- ▶ trittschallmindernd
- ▶ extrem langlebig
- ▶ gleicht Unebenheiten aus
- ▶ wasserfest

#### Nutzschicht 0.30 mm



Hoch beanspruchter Wohnbereich Mittel beanspruchter Gewerbebereich

Kann vollflächig verklebt werden!



bewährtes Klicksystem

Freigegeben für die vollflächige Verklebung mit Schönöx-Produkten. (Beachten Sie unsere technischen Richtlinien!)

### Ceracoreflex

Trägerplatte mit mineralischem Ceracoreflex-Kern

- 1 PU-vergütete Absorberschicht
- 2 0.55 mm Vinyl-Nutzschicht
- 3 brillianter Dekorprint
- 4 0.6 mm elastische Vinyl-Zwischenlage
- 5 4.8 mm Ceracoreflex-Kern auf mineralischer Basis
- 6 1.1 mm elastische & trittschallmindernde Vinylschicht

Gesamtstärke  
7.0 mm

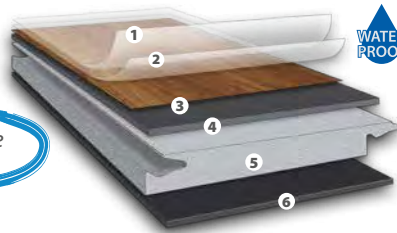

#### Die Vorteile auf einen Blick:

- ▶ extrem stark und formstabil
- ▶ trittschallmindernd
- ▶ extrem langlebig
- ▶ gleicht Unebenheiten aus
- ▶ wasserfest

#### Nutzschicht 0.55 mm



Hoch beanspruchter Wohnbereich Stark beanspruchter Gewerbebereich

Kann vollflächig verklebt werden!



bewährtes Klicksystem

Freigegeben für die vollflächige Verklebung mit Schönöx-Produkten. (Beachten Sie unsere technischen Richtlinien!)

### Life Silent

HDF-Trägerplatte mit Trittschalldämmung

- 1 PU-vergütete Absorberschicht
- 2 0.30 mm Vinyl-Nutzschicht
- 3 brillianter Dekorprint
- 4 1.5 mm mehrschichtiges Vinyl-Backing
- 5 6.8 mm quellarme HDF-Platte
- 6 1.2 mm Silent Trittschalldämmung

Gesamtstärke  
9.5 mm

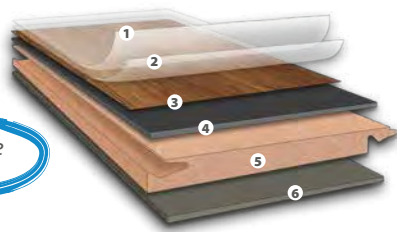

#### Die Vorteile auf einen Blick:

- ▶ quellarmer und stabiler HDF-Träger
- ▶ bewährtes Klicksystem
- ▶ gleicht Unebenheiten aus
- ▶ maßstabstabil bei Wärmeeinwirkung
- ▶ Silent Trittschalldämmung speziell für HDF-Trägerplatte

Modico Trio Designs

#### Nutzschicht 0.30 mm



Hoch beanspruchter Wohnbereich Mittel beanspruchter Gewerbebereich



bewährtes Klicksystem

Technische Daten:	Abmessungen	VP-Einheit	VP-Inhalt	Fase	Nutzschicht
Pure 2.0 mm	1235 x 230 x 2.0 mm	3.40 m <sup>2</sup>	12 Fliesen	nicht gefast	0.30 mm
Pure 2.5 mm	1235 x 230 x 2.5 mm	3.40 m <sup>2</sup>	12 Fliesen	Microfase	0.55 mm
Ceracorecoflex	1210 x 180 x 4.5 mm	2.61 m <sup>2</sup>	12 Dielen	Microfase	0.30 mm
Ceracoreflex	1210 x 180 x 7.0 mm	1.74 m <sup>2</sup>	8 Dielen	Microfase	0.55 mm
Life Silent	1235 x 305 x 9.5 mm	1.88 m <sup>2</sup>	5 Dielen	nicht gefast	0.30 mm



El Torro **Silbereiche**

MFK302	Pure 0.30	23,95 €
MOK302	Pure 0.55	29,45 €
ME302	Ceracorecoflex	37,95 €
MT302	Ceracorflox	47,95 €
M302	Life Silent	44,95 €



El Torro **Toledoische silbergrau**

MFK321	Pure 0.30	23,95 €
MOK321	Pure 0.55	29,45 €
ME321	Ceracorecoflex	37,95 €
MT321	Ceracorflox	47,95 €



MFK301	Pure 0.30	23,95 €
MOK301	Pure 0.55	29,45 €
ME301	Ceracorecoflex	37,95 €
MT301	Ceracorflox	47,95 €
M301	Life Silent	44,95 €

El Torro **Weißesche**

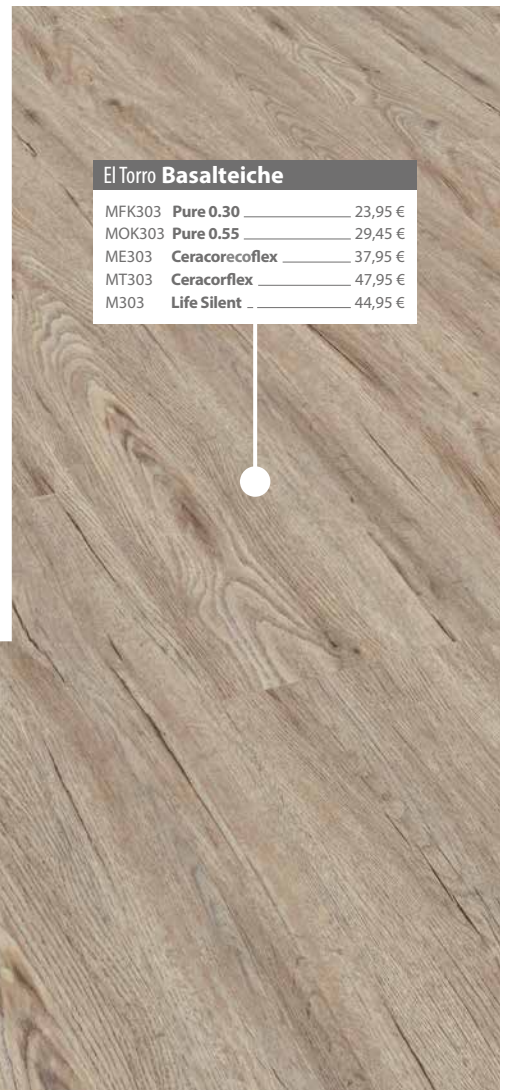

El Torro **Basalteiche**

MFK303	Pure 0.30	23,95 €
MOK303	Pure 0.55	29,45 €
ME303	Ceracorecoflex	37,95 €
MT303	Ceracorflox	47,95 €
M303	Life Silent	44,95 €

El Torro **Vintagelärche weiß**

MFK322	Pure 0.30	23,95 €
MOK322	Pure 0.55	29,45 €
ME322	Ceracorecoflex	37,95 €
MT322	Ceracorflox	47,95 €





**El Torro Saragossaeiche rustik**

MFK316	Pure 0.30	23,95 €
MOK316	Pure 0.55	29,45 €
ME316	Ceracorecoflex	37,95 €
MT316	Ceracorfex	47,95 €



**El Torro Esche Cardiz sand**

MFK320	Pure 0.30	23,95 €
MOK320	Pure 0.55	29,45 €
ME320	Ceracorecoflex	37,95 €
MT320	Ceracorfex	47,95 €

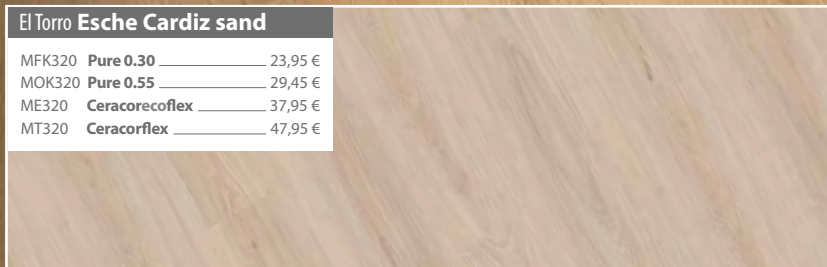

MFK317	Pure 0.30	23,95 €
MOK317	Pure 0.55	29,45 €
ME317	Ceracorecoflex	37,95 €
MT317	Ceracorfex	47,95 €

**El Torro Marabellaeiche**

**El Torro Eiche Alicante gekalkt**

MFK318	Pure 0.30	23,95 €
MOK318	Pure 0.55	29,45 €
ME318	Ceracorecoflex	37,95 €
MT318	Ceracorfex	47,95 €



**El Torro Cordobaeiche grau**

MFK319	Pure 0.30	23,95 €
MOK319	Pure 0.55	29,45 €
ME319	Ceracorecoflex	37,95 €
MT319	Ceracorfex	47,95 €

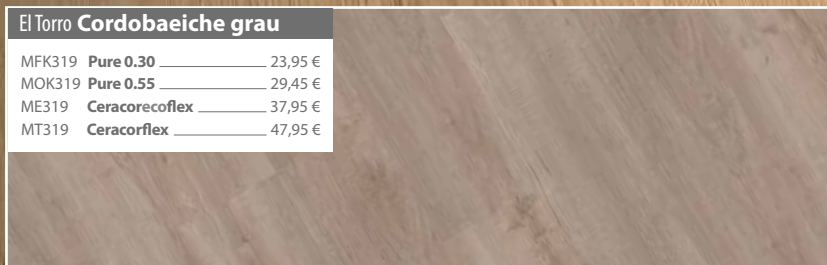

### El Torro **Wildeiche**

MFK306	Pure 0.30	23,95 €
MOK306	Pure 0.55	29,45 €
ME306	Ceracorecoflex	37,95 €
MT306	Ceracorflex	47,95 €
M306	Life Silent	44,95 €



### El Torro **Flusserle**

MFK304	Pure 0.30	23,95 €
MOK304	Pure 0.55	29,45 €
ME304	Ceracorecoflex	37,95 €
MT304	Ceracorflex	47,95 €
M304	Life Silent	44,95 €



### El Torro **Wintereiche**

MFK305	Pure 0.30	23,95 €
MOK305	Pure 0.55	29,45 €
ME305	Ceracorecoflex	37,95 €
MT305	Ceracorflex	47,95 €
M305	Life Silent	44,95 €



### El Torro **Terraieiche**

MFK315	Pure 0.30	23,95 €
MOK315	Pure 0.55	29,45 €
ME315	Ceracorecoflex	37,95 €
MT315	Ceracorflex	47,95 €

### El Torro **Walderle**

MFK307	Pure 0.30	23,95 €
MOK307	Pure 0.55	29,45 €
ME307	Ceracorecoflex	37,95 €
MT307	Ceracorflex	47,95 €
M307	Life Silent	44,95 €



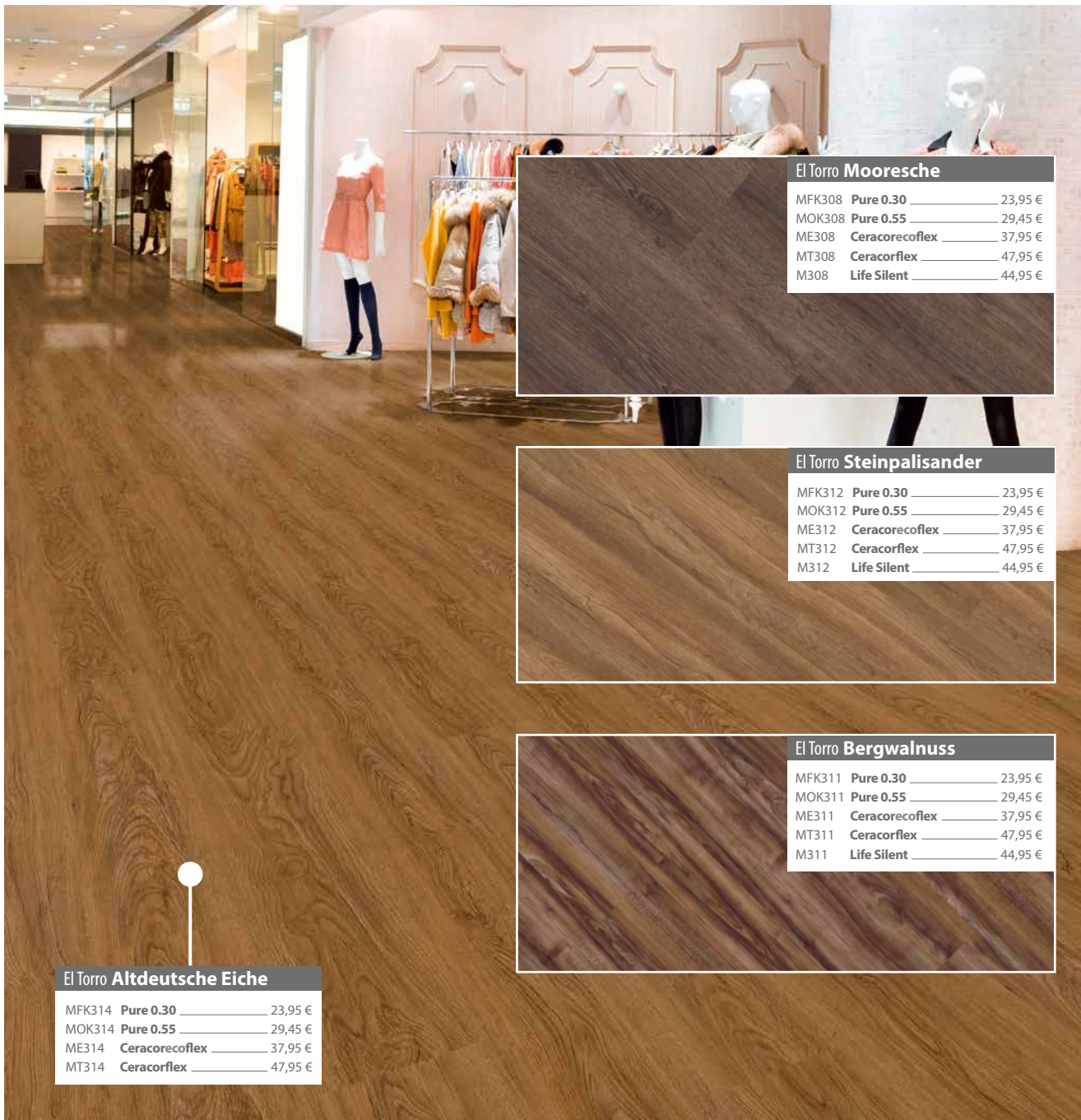

**El Torro Mooresche**

MFK308	Pure 0.30	23,95 €
MOK308	Pure 0.55	29,45 €
ME308	Ceracorecoflex	37,95 €
MT308	Ceracoreflex	47,95 €
M308	Life Silent	44,95 €

**El Torro Steinpalisander**

MFK312	Pure 0.30	23,95 €
MOK312	Pure 0.55	29,45 €
ME312	Ceracorecoflex	37,95 €
MT312	Ceracoreflex	47,95 €
M312	Life Silent	44,95 €

**El Torro Bergwalnuss**

MFK311	Pure 0.30	23,95 €
MOK311	Pure 0.55	29,45 €
ME311	Ceracorecoflex	37,95 €
MT311	Ceracoreflex	47,95 €
M311	Life Silent	44,95 €

**El Torro Altdeutsche Eiche**

MFK314	Pure 0.30	23,95 €
MOK314	Pure 0.55	29,45 €
ME314	Ceracorecoflex	37,95 €
MT314	Ceracoreflex	47,95 €



**El Torro Eiche silver metallic**

MFK313	Pure 0.30	23,95 €
MOK313	Pure 0.55	29,45 €
ME313	Ceracorecoflex	37,95 €
MT313	Ceracoreflex	47,95 €



*El Torro Eiche silver metallic weist in der Maserung einen modernen, eleganten Metallic-Effekt auf.*

# Leisten für Modico El Torro:

Die Dekorleisten werden mit einem hochwertigen Dekorprint gestaltet, der dem jeweiligen Bodendekor bestmöglich angeglichen ist. So erhalten Sie immer eine ähnliche, aber passende Leiste für Ihren Boden.



Aufgrund des Metamerie-Effekts kann es sein, dass die Leisten bei unterschiedlichen Lichtarten (Tageslicht/Kunstlicht) in der Farbwirkung unterschiedlich erscheinen.



1



L: 2400 mm  
H: 58 mm  
T: 19 mm

2

WATER-PROOF

3

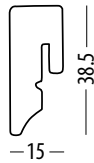

L: 2400 mm  
H: 38.5 mm  
T: 15 mm

4

5



L: 2400 mm  
H: 58 mm  
T: 19 mm

2

6

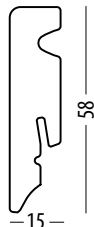

L: 2400 mm  
H: 58 mm  
T: 15 mm

4

## Dekorleiste Elegant / 2400 x 58 x 19 mm

Eine Dekorleiste im passenden Dekorprint zu Ihrem Boden. Nutzen Sie die Möglichkeit und bestellen Sie die wasserfeste Clipschiene mit Dichtlippe gleich mit.

Bezeichnung	Art.-Nr.	Preis/Stk.
1 Dekorleiste Elegant	DE(+Nr. Dekor)	17,45 €
2 Clipschiene mit Dichtlippe (Länge 2400 mm, Breite 19 mm)	DZ72	8,45 €
7 Clipholder (Set mit 30 Clipholder für ca. 15 lfm)	DZ75	12,45 €

## Dekorleiste Modern / 2400 x 38.5 x 15 mm

Eine wasserfeste Dekorleiste im passenden Dekorprint zu Ihrem Boden. Nutzen Sie die Möglichkeit und bestellen Sie die wasserfeste Clipschiene mit Dichtlippe gleich mit.

Bezeichnung	Art.-Nr.	Preis/Stk.
3 Dekorleiste Modern (Dekor angeben)	DM(+Nr. Dekor)	21,95 €
4 Clipschiene mit Dichtlippe (Länge 2400 mm, Breite 15 mm)	DZ71	8,45 €
7 Clipholder (Set mit 30 Clipholder für ca. 15 lfm)	DZ75	12,45 €

## Leiste Elegant weiß / 2400 x 58 x 19 mm

Weißleiste passend zu jedem Dekorprint Ihres Bodens. Nutzen Sie die Möglichkeit und bestellen Sie die wasserfeste Clipschiene mit Dichtlippe gleich mit. (Farbton ähnlich RAL9016)

Bezeichnung	Art.-Nr.	Preis/Stk.
5 Leiste Elegant weiß ähnlich RAL9016	DE950	13,45 €
2 Clipschiene mit Dichtlippe (Länge 2400 mm, Breite 19 mm)	DZ72	8,45 €
7 Clipholder (Set mit 30 Clipholder für ca. 15 lfm)	DZ75	12,45 €

## Leiste Modern XL weiß / 2400 x 58 x 15 mm

Weißleiste passend zu jedem Dekorprint Ihres Bodens. Nutzen Sie die Möglichkeit und bestellen Sie die wasserfeste Clipschiene mit Dichtlippe gleich mit. (Farbton ähnlich RAL9016)

Bezeichnung	Art.-Nr.	Preis/Stk.
6 Leiste Modern XL weiß ähnlich RAL9016	DM900	13,45 €
4 Clipschiene mit Dichtlippe (Länge 2400 mm, Breite 15 mm)	DZ71	8,45 €
7 Clipholder (Set mit 30 Clipholder für ca. 15 lfm)	DZ75	12,45 €

- 2 Optionale Dichtlippe
- 4 für extra Schutz!

### Besonderheit:

Schutz der Dehnfuge und Leiste vor Feuchtigkeit

Für Dekorleiste Elegant (Art.-Nr. DZ72)  
Für Dekorleiste Modern / Modern XL (Art.-Nr. DZ71)

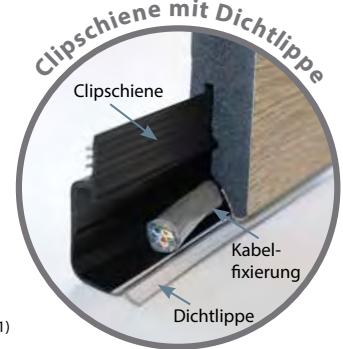

**Clipholder** für Dekorleiste Elegant/Modern, Elegant weiß und Modern XL weiß. Anschrauben, aufstecken, fertig! Mit diesen Clipholdern montieren Sie die Leisten blitzschnell.



Clipholder nicht notwendig bei Verwendung einer Clipschiene!





# Reinigung & PFLEGE

*einfach fußzinierend!*

Vinylböden / Zubehör

Jeder Boden hat andere Anforderungen an Reinigung und Pflege! Geben Sie Ihrem Boden ein strahlendes Aussehen durch regelmäßige Reinigung und Pflege mit perfekt auf Ihren Boden abgestimmten Produkten.

Details ab Seite 134



## Vinyl-Grundschutz\*

1 Ltr.-Flasche	
Art.-Nr.	40060
<b>Preis/Stk.</b>	<b>19,95 €</b>

## Vinyl-Reiniger

1 Ltr.-Flasche	
Art.-Nr.	40061
<b>Preis/Stk.</b>	<b>12,95 €</b>

\*reicht für ca. 30 m<sup>2</sup> (eine Anwendung)



## Schutz und Pflegeset: Vinyl-Grundschutz & Vinyl-Reiniger

je 1 Ltr.-Flasche	
Art.-Nr.	40062
<b>Preis/Stk.</b>	<b>29,95 €</b>

## Aqua-Grundreiniger

je 1 Ltr.-Flasche	
Art.-Nr.	42024
<b>Preis/Stk.</b>	<b>19,95 €</b>



zusätzlicher Schutz  
versiegelte Fugen  
gleichmäßiger Glanzgrad

Nach dem Verlegen des Vinylbodens den Boden mit unserem Aqua-Grundreiniger und dem grünen Pad reinigen. Anschließend eine Schicht Vinyl-Protect mit der Lackrolle aufrollen.

(Fordern Sie unser technisches Datenblatt an!)



## Vinyl-Protect & Härter

1 Ltr.-Flasche	
Art.-Nr.	T40050
<b>Preis/Stk.</b>	<b>49,95 €</b>

## 5 Ltr.-Flasche

Art.-Nr.	T40051
<b>Preis/Stk.</b>	<b>219,95 €</b>

Verbrauch: 1 Liter für 8-10 m<sup>2</sup>



F802 Pure	29,45 €
N802 Nautico Silent	49,95 €
Samurai Kaisereiche silbergrau	



# Kraftvoller Vinylboden „zum Spitzenpreis“



**8 Dekore**  
in 2 Verlegevarianten



### Samurai – Der starke Vinylboden

Unsere Samurai Vinylböden eignen sich mit Ihrer 0.55 mm Nutzschrift sowohl für den privaten als auch für den gewerblichen Einsatz. 6 ausgewählte Holzdesigns und 2 Mineraldekore stehen zur Auswahl. Der Nautico Silent mit der innovativen Hydrodur-Trägerplatte hat eine Stärke von 5.2 mm und verfügt über eine eingebaute Trittschalldämmung. Die Klebefliesen sind 2.5 mm stark. Alle Böden haben eine leichte, umlaufende Microfase. So werden mögliche, leichte Höhenunterschiede beim Verlegen egalisiert. Bei der Samurai Kollektion sind Preis und Leistung sehr attraktiv.



GUT & GÜNSTIG



ROBUST



GERÄUSCHARM



PFLEGELEICHT

- extrem widerstandsfähig und verschleißfest
- chemikalienbeständig
- rutschhemmende Oberfläche
- lichtecht und äußerst pflegeleicht
- naturgetreue Holzoptiken
- geeignet für Warmwasser-Fußbodenheizung

Mehr Raumbilder finden Sie im Samurai Katalog oder auf unserer Internetseite [www.corpet.de](http://www.corpet.de) zum Downloaden!



# SCHON GEWUSST?

**NAUTICO SILENT®**  
Der leise Fußboden

**0.55 mm Nutzschiicht**

• extrem kraftvoll • extrem strapazierfähig

**Trittschalldämmung**

**HYDRODUR®**

Composite Trägerplatte

Die perfekte Kombination aus  
50 % Mineral + 50 % Vinyl  
für extreme Stabilität und Elastizität!

F804 Pure 29,45 €  
N804 Nautico Silent 49,95 €

Samurai Königsbuche

**Pure**  
 mehrschichtige Vinylfliese zum Kleben

- 1 PU-vergütete Absorberschicht
- 2 0.55 mm Vinyl-Nutzschicht
- 3 brillianter Dekorprint
- 4 2.5 mm mehrschichtiges Vinyl-Backing



Gesamtstärke  
**2.5 mm**

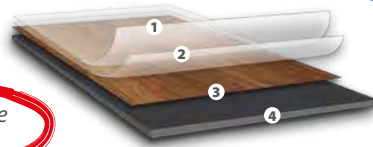

**Die Vorteile auf einen Blick:**

- ▶ geringe Aufbauhöhe
- ▶ wasserfest
- ▶ günstiger Preis

**Nautico Silent**  
 Hydrodur-Trägerplatte mit Trittschalldämmung

- 1 PU-vergütete Absorberschicht
- 2 0.55 mm Vinyl-Nutzschicht
- 3 brillianter Dekorprint
- 4 4.2 mm Hydrodur-Trägerplatte
- 5 1.0 mm Silent Trittschalldämmung



Gesamtstärke  
**5.2 mm**

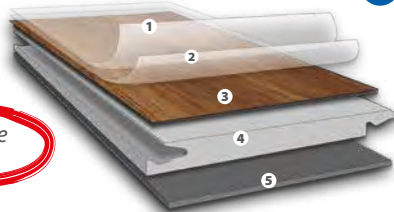

**Die Vorteile auf einen Blick:**

- ▶ bewährtes Klicksystem
- ▶ gleicht Unebenheiten aus
- ▶ wasserfest
- ▶ Silent Trittschalldämmung speziell für Hydrodur-Trägerplatte

**HYDRODUR®**  
 Composite Trägerplatte

**NAUTICO SILENT®**  
 Der leise Fußboden

**FastLoc® Smart**  
 bewährtes Klicksystem

Technische Daten:	Abmessungen	VP-Einheit	VP-Inhalt	Fase	Nutzschicht
Pure 2.5 mm	Holz: 1235 x 230 x 2.5 mm Stein: 620 x 450 x 2.5 mm	3.40 m <sup>2</sup> 2.79 m <sup>2</sup>	12 Fliesen 10 Fliesen	Microfase	0.55 mm
Nautico Silent	Holz: 1220 x 225 x 5.2 mm Stein: 600 x 300 x 5.2 mm	2.20 m <sup>2</sup> 1.44 m <sup>2</sup>	8 Dielen 8 Dielen	Microfase	0.55 mm

**Silent Trittschalldämmung**

 Ausgleich von Unebenheiten ★★★★★	 Fußbodenheizung geeignet ★★★★★	 extrem langlebig und robust ★★★★★	 sehr hohe Druckfestigkeit ★★★★★	 funktionell und ökologisch ★★★★★	 hervorragende Trittschalldämmung ★★★★★
---	---------------------------------------	--	--	---	---

Die Profilösung für alle Vinylböden. Unsere einzigartige Silent Trittschalldämmung garantiert hervorragende Eigenschaften in der Geh- und Trittschalldämmung. Sie ist dank der hohen Druckfestigkeit sehr stabil und gleicht Unebenheiten aus! Diese High End Trittschalldämmung ist auf dem neuesten Stand der Technik und speziell für die Anforderungen der Hydrodur-Trägerplatte entwickelt.



F801 Pure ..... 29,45 €  
 N801 Nautico Silent ..... 49,95 €

**Samurai Königseiche Nordic**



**Samurai Kaisereiche silbergrau**

F802 Pure ..... 29,45 €  
 N802 Nautico Silent ..... 49,95 €



**Samurai Königseiche gekalkt**

F803 Pure ..... 29,45 €  
 N803 Nautico Silent ..... 49,95 €



**Samurai Königsbuche**

F804 Pure ..... 29,45 €  
 N804 Nautico Silent ..... 49,95 €





Samurai **Mineral hell**

F807 **Pure** ..... 29,45 €  
 N807 **Nautico Silent** ..... 49,95 €



Samurai **Mineral anthrazit**

F808 **Pure** ..... 29,45 €  
 N808 **Nautico Silent** ..... 49,95 €



### Mineraldekore

Die Besonderheit der beiden Mineraldekore: echte Handwerkskunst! Mit viel Liebe zum Detail wurden hier die einzelnen Fliesen entworfen. Im Geiste der Feng Shui Regeln wurden hier, neben der authentischen Prägung, sogenannte Abreibestellen, die etwas dunkler sind, ins Dekor integriert. Diese Abreibestellen, die beim handwerklichen Abziehen der Oberfläche entstehen, sollen nicht nur ein absolut realistisches Abbild des Originals nachbilden, sondern sind auch besondere Kraftpunkte im Feng Shui.



F805 **Pure** ..... 29,45 €  
 N805 **Nautico Silent** ..... 49,95 €

Samurai **Kaisereiche sand**



F806 **Pure** ..... 29,45 €  
 N806 **Nautico Silent** ..... 49,95 €

Samurai **Kaisereiche natur**

# Leisten für Samurai:

Die Dekorleisten werden mit einem hochwertigen Dekorprint gestaltet, der dem jeweiligen Bodendekor bestmöglich angeglichen ist. So erhalten Sie immer eine ähnliche, aber passende Leiste für Ihren Boden.



Aufgrund des Metamerie-Effekts kann es sein, dass die Leisten bei unterschiedlichen Lichtarten (Tageslicht/Kunstlicht) in der Farbwirkung unterschiedlich erscheinen.



1



L: 2400 mm  
H: 58 mm  
T: 19 mm

2

WATER-PROOF

3

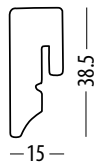

L: 2400 mm  
H: 38.5 mm  
T: 15 mm

4

5



L: 2400 mm  
H: 58 mm  
T: 19 mm

2

6

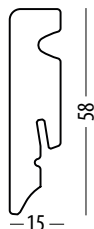

L: 2400 mm  
H: 58 mm  
T: 15 mm

4

## Dekorleiste Elegant / 2400 x 58 x 19 mm

Eine Dekorleiste im passenden Dekorprint zu Ihrem Boden. Nutzen Sie die Möglichkeit und bestellen Sie die wasserfeste Clipschiene mit Dichtlippe gleich mit.

Bezeichnung	Art.-Nr.	Preis/Stk.
1 Dekorleiste Elegant	DE(+Nr. Dekor)	17,45 €
2 Clipschiene mit Dichtlippe (Länge 2400 mm, Breite 19 mm)	DZ72	8,45 €
7 Clipholder (Set mit 30 Clipholder für ca. 15 lfm)	DZ75	12,45 €

## Dekorleiste Modern / 2400 x 38.5 x 15 mm

Eine wasserfeste Dekorleiste im passenden Dekorprint zu Ihrem Boden. Nutzen Sie die Möglichkeit und bestellen Sie die wasserfeste Clipschiene mit Dichtlippe gleich mit.

Bezeichnung	Art.-Nr.	Preis/Stk.
3 Dekorleiste Modern (Dekor angeben)	DM(+Nr. Dekor)	21,95 €
4 Clipschiene mit Dichtlippe (Länge 2400 mm, Breite 15 mm)	DZ71	8,45 €
7 Clipholder (Set mit 30 Clipholder für ca. 15 lfm)	DZ75	12,45 €

## Leiste Elegant weiß / 2400 x 58 x 19 mm

Weißleiste passend zu jedem Dekorprint Ihres Bodens. Nutzen Sie die Möglichkeit und bestellen Sie die wasserfeste Clipschiene mit Dichtlippe gleich mit. (Farbton ähnlich RAL9016)

Bezeichnung	Art.-Nr.	Preis/Stk.
5 Leiste Elegant weiß ähnlich RAL9016	DE950	13,45 €
2 Clipschiene mit Dichtlippe (Länge 2400 mm, Breite 19 mm)	DZ72	8,45 €
7 Clipholder (Set mit 30 Clipholder für ca. 15 lfm)	DZ75	12,45 €

## Leiste Modern XL weiß / 2400 x 58 x 15 mm

Weißleiste passend zu jedem Dekorprint Ihres Bodens. Nutzen Sie die Möglichkeit und bestellen Sie die wasserfeste Clipschiene mit Dichtlippe gleich mit. (Farbton ähnlich RAL9016)

Bezeichnung	Art.-Nr.	Preis/Stk.
6 Leiste Modern XL weiß ähnlich RAL9016	DM900	13,45 €
4 Clipschiene mit Dichtlippe (Länge 2400 mm, Breite 15 mm)	DZ71	8,45 €
7 Clipholder (Set mit 30 Clipholder für ca. 15 lfm)	DZ75	12,45 €

- 2 Optionale Dichtlippe
- 4 für extra Schutz!

### Besonderheit:

Schutz der Dehnfuge und Leiste vor Feuchtigkeit

Für Dekorleiste Elegant (Art.-Nr. DZ72)  
Für Dekorleiste Modern / Modern XL (Art.-Nr. DZ71)

**Clipholder** für Dekorleiste Elegant/Modern, Elegant weiß und Modern XL weiß. Anschrauben, aufstecken, fertig! Mit diesen Clipholdern montieren Sie die Leisten blitzschnell.

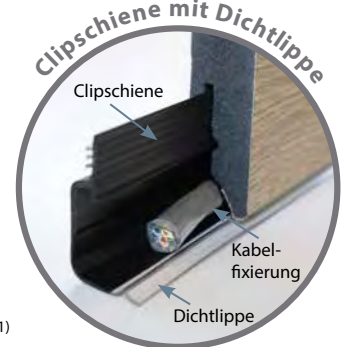

Clipholder nicht notwendig bei Verwendung einer Clipschiene!





# Reinigung & PFLEGE

*einfach fußzinierend!*

Jeder Boden hat andere Anforderungen an Reinigung und Pflege! Geben Sie Ihrem Boden ein strahlendes Aussehen durch regelmäßige Reinigung und Pflege mit perfekt auf Ihren Boden abgestimmten Produkten.

Details ab Seite 134



## Vinyl-Grundschutz\*

1 Ltr.-Flasche

Art.-Nr. 40060

Preis/Stk. 19,95 €

## Vinyl-Reiniger

1 Ltr.-Flasche

Art.-Nr. 40061

Preis/Stk. 12,95 €

\*reicht für ca. 30 m<sup>2</sup> (eine Anwendung)



## Schutz und Pflegeset: Vinyl-Grundschutz & Vinyl-Reiniger

je 1 Ltr.-Flasche

Art.-Nr. 40062

Preis/Stk. 29,95 €

## Aqua-Grundreiniger

je 1 Ltr.-Flasche

Art.-Nr. 42024

Preis/Stk. 19,95 €



zusätzlicher Schutz  
versiegelte Fugen  
gleichmäßiger Glanzgrad

Nach dem Verlegen des Vinylbodens den Boden mit unserem Aqua-Grundreiniger und dem grünen Pad reinigen. Anschließend eine Schicht Vinyl-Protect mit der Lackrolle aufrollen.

(Fordern Sie unser technisches Datenblatt an!)



## Vinyl-Protect & Härter

1 Ltr.-Flasche

Art.-Nr. T40050

Preis/Stk. 49,95 €

5 Ltr.-Flasche

Art.-Nr. T40051

Preis/Stk. 219,95 €

Verbrauch: 1 Liter für 8-10 m<sup>2</sup>



F706 Pure 0.55	32,45 €
N706 Nautico Silent	64,95 €
H706 Life Silent	62,45 €

Objekt Plus **Bergeiche gekalkt**

**49 Dekore**  
in 3 Verlegevarianten

**Handverlesene  
Premiumdekore  
für jeden Raum geeignet**



## VINYLFLOOR

schön, hochwertig, unempfindlich

### Beste Werkstoffe – ein gutes Gefühl

Mit VinylFloor Select 49 können Sie Design und Funktionalität individuell auf Ihre Ansprüche und Ihren Einrichtungsstil abstimmen. Egal, ob Sie mit Ihren Fingern über die Oberflächen streichen, die Struktur der Maserung ertasten oder die Haptik mit jener von Holz und Stein vergleichen, Sie erkennen kaum einen Unterschied. In der Anwendung aber werden Ihnen unsere Vinylböden viel Freude bereiten, denn sie sind kratzfest, dauerhaft stabil, leicht zu reinigen und für den robusten Einsatz bestens geeignet.



PREMIUM



ROBUST



VIELFALT



GERÄUSCHARM



WASSERFEST

- handverlesene Premiumqualität
- extrem widerstandsfähig und verschleißfest
- chemikalienbeständig
- rutschhemmende Oberfläche
- lichtecht und äußerst pflegeleicht
- naturgetreue Holz- und Steinoptiken
- geeignet für Warmwasser-Fußbodenheizung

Mehr Raumbilder finden Sie im VinylFloor Select 49 Katalog oder auf unserer Internetseite [www.corpet.de](http://www.corpet.de) zum Downloaden!





# SCHON GEWUSST? VORTEILE

## Life Silent TRITTSCHALL- DÄMMUNG

Die einzigartige Trittschalldämmung mit dem außergewöhnlichen Biopolymer-Kern garantiert hervorragende Eigenschaften in der Geh- und Trittschalldämmung.



Fußbodenheizung  
geeignet



hervorragende  
Trittschalldämmung



extrem langlebig  
und robust



sehr hohe  
Druckfestigkeit



funktionell und  
ökologisch



Ausgleich von  
Unebenheiten



E395	Pure 0.30	23,95 €
F395	Pure 0.55	29,45 €
N395	Nautico Silent	52,45 €
H395	Life Silent	50,45 €

Eco **Tiroler Nuss**

*einfach fußzinierend!*



# Eco/Eco Plus

16 Dekore  
in 3 Verlegevarianten

## Pure

mehrschichtige Vinylfliese zum Kleben

- 1 PU-vergütete Absorberschicht
- 2 0.30 mm / 0.55 mm Vinyl-Nutzschicht
- 3 brillianter Dekorprint
- 4 2.0 mm / 2.5 mm mehrschichtiges Vinyl-Backing

Gesamtstärke  
**2.0 / 2.5 mm**

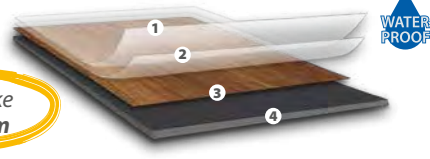

### Die Vorteile auf einen Blick:

- ▶ geringe Aufbauhöhe
- ▶ wasserfest
- ▶ günstiger Preis

**Nutzschicht 0.30 mm**

**Nutzschicht 0.55 mm**

## Nautico Silent

Hydrodur-Trägerplatte mit Trittschalldämmung

- 1 PU-vergütete Absorberschicht
- 2 0.30 mm Vinyl-Nutzschicht
- 3 brillianter Dekorprint
- 4 5.5 mm Hydrodur-Trägerplatte
- 5 1.0 mm Silent Trittschalldämmung

Gesamtstärke  
**6.5 mm**

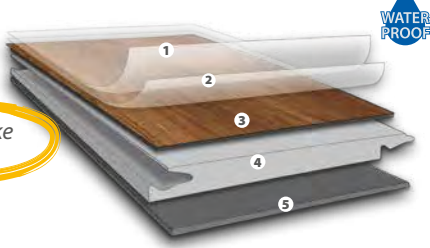

### Die Vorteile auf einen Blick:

- ▶ bewährtes Klicksystem
- ▶ gleicht Unebenheiten aus
- ▶ wasserfest
- ▶ Silent Trittschalldämmung speziell für Hydrodur-Trägerplatte

**Nutzschicht 0.30 mm**

**HYDRODUR®**  
Composite Trägerplatte

**NAUTICO SILENT®**  
Der leise Fußboden

**FastLoc® Smart**  
bewährtes Klicksystem

## Life Silent

HDF-Trägerplatte mit Trittschalldämmung

- 1 PU-vergütete Absorberschicht
- 2 0.30 mm Vinyl-Nutzschicht
- 3 brillianter Dekorprint
- 4 1.5 mm / 1.8 mm mehrschichtiges Vinyl-Backing
- 5 6.8 mm quellarme HDF-Platte
- 6 1.2 mm Silent Trittschalldämmung

Gesamtstärke  
**9.5/9.8 mm**

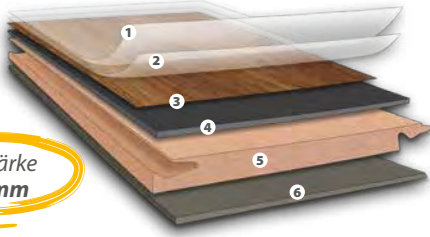

### Die Vorteile auf einen Blick:

- ▶ quellarmer und stabiler HDF-Träger
- ▶ bewährtes Klicksystem
- ▶ gleicht Unebenheiten aus
- ▶ maßstab stabil bei Wärmeeinwirkung
- ▶ Silent Trittschalldämmung speziell für HDF-Trägerplatte

**Nutzschicht 0.30 mm**

**UNICLIC®**  
bewährtes Klicksystem

	Technische Daten:	Abmessungen	VP-Einheit	VP-Inhalt	Fase	Nutzschicht
Eco	Pure 2.0 mm	1235 x 305 x 2.0 mm	3.77 m <sup>2</sup>	10 Fliesen	nicht gefast	0.30 mm
	Pure 2.5 mm	1235 x 305 x 2.5 mm	3.77 m <sup>2</sup>	10 Fliesen	Microfase	0.55 mm
	Nautico Silent	1220 x 308 x 6.5 mm	2.26 m <sup>2</sup>	6 Dielen	nicht gefast	0.30 mm
	Life Silent	1235 x 305 x 9.5 mm	1.88 m <sup>2</sup>	5 Dielen	nicht gefast	0.30 mm
Eco Plus	Pure 2.0 mm	1235 x 305 x 2.0 mm	3.77 m <sup>2</sup>	10 Fliesen	nicht gefast	0.30 mm
	Pure 2.5 mm	1235 x 305 x 2.5 mm	3.77 m <sup>2</sup>	10 Fliesen	Microfase	0.55 mm
	Nautico Silent	1220 x 308 x 6.5 mm	2.26 m <sup>2</sup>	6 Dielen	nicht gefast	0.30 mm
	Life Silent	1235 x 305 x 9.8 mm	1.88 m <sup>2</sup>	5 Dielen	nicht gefast	0.30 mm

Eco Plus - mit Hot-Press-Technologie für noch mehr Stabilität!



E405	Pure 0.30	25,45 €
F405	Pure 0.55	32,45 €
N405	Nautico Silent	57,45 €
H405	Life Silent	52,45 €

**Eco Plus Perleiche gekalkt**



**Eco Petersburger Esche**

E409	Pure 0.30	23,95 €
F409	Pure 0.55	29,45 €
N409	Nautico Silent	52,45 €
H409	Life Silent	50,45 €



**Eco Weißkiefer rustikal**

E397	Pure 0.30	23,95 €
F397	Pure 0.55	29,45 €
N397	Nautico Silent	52,45 €
H397	Life Silent	50,45 €



E408	Pure 0.30	25,45 €
F408	Pure 0.55	32,45 €
N408	Nautico Silent	57,45 €
H408	Life Silent	52,45 €

**Eco Plus Polareiche gekalkt**

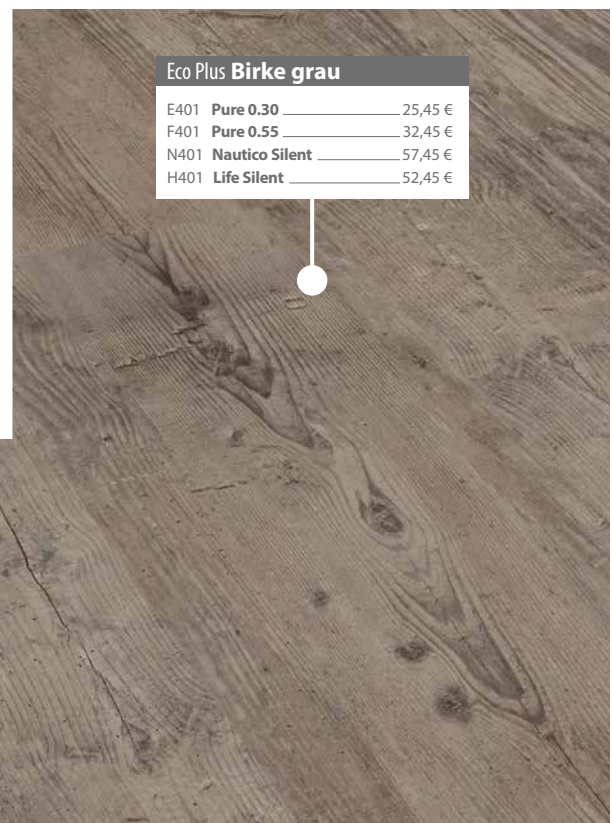

**Eco Plus Birke grau**

E401	Pure 0.30	25,45 €
F401	Pure 0.55	32,45 €
N401	Nautico Silent	57,45 €
H401	Life Silent	52,45 €





Eco **Berglärche gekalkt**

E399	Pure 0.30	23,95 €
F399	Pure 0.55	29,45 €
N399	Nautico Silent	52,45 €
H399	Life Silent	50,45 €

Eco **Berglärche natur**

E400	Pure 0.30	23,95 €
F400	Pure 0.55	29,45 €
N400	Nautico Silent	52,45 €
H400	Life Silent	50,45 €



**Eco Yorker Apfel**

E088	Pure 0.30	23,95 €
F088	Pure 0.55	29,45 €
N088	Nautico Silent	52,45 €
H088	Life Silent	50,45 €



**Eco Plus Tegerlseer Eiche**

E060	Pure 0.30	25,45 €
F060	Pure 0.55	32,45 €
N060	Nautico Silent	57,45 €
H060	Life Silent	52,45 €



**Eco Plus Eiche astig**

E402	Pure 0.30	25,45 €
F402	Pure 0.55	32,45 €
N402	Nautico Silent	57,45 €
H402	Life Silent	52,45 €



**Eco Plus Sibirische Taigaiche**

E407	Pure 0.30	25,45 €
F407	Pure 0.55	32,45 €
N407	Nautico Silent	57,45 €
H407	Life Silent	52,45 €

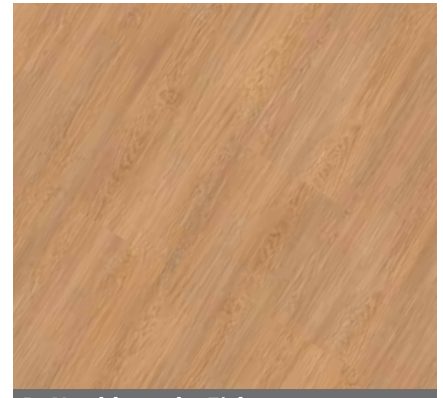

**Eco Norddeutsche Eiche**

E295	Pure 0.30	23,95 €
F295	Pure 0.55	29,45 €
N295	Nautico Silent	52,45 €
H295	Life Silent	50,45 €





**Eco Plus Alte Fichte natur**

E403 Pure 0.30	25,45 €
F403 Pure 0.55	32,45 €
N403 Nautico Silent	57,45 €
H403 Life Silent	52,45 €



E398 Pure 0.30	23,95 €
F398 Pure 0.55	29,45 €
N398 Nautico Silent	52,45 €
H398 Life Silent	50,45 €

**Eco Nuss rustikal**



E396 Pure 0.30	23,95 €
F396 Pure 0.55	29,45 €
N396 Nautico Silent	52,45 €
H396 Life Silent	50,45 €

**Eco Eiche dunkel rustikal**



**Eco Tiroler Nuss**

E395 Pure 0.30	23,95 €
F395 Pure 0.55	29,45 €
N395 Nautico Silent	52,45 €
H395 Life Silent	50,45 €

# SCHON GEWUSST? VORTEILE

## Trotz starker Beanspruchung extrem strapazierfähig!

Die Böden der Select 49 Kollektion sind sehr robust, kratzfest und somit auch perfekt für hohe Beanspruchungen geeignet. Zudem sind sie hart im Nehmen und werden allen hohen Ansprüchen gerecht! Egal, ob für den hoch beanspruchten Wohnbereich oder den stark beanspruchten Gewerbebereich, mit diesem Boden treffen Sie immer die richtige Wahl und haben viele Jahre Ihre Freude mit.

### ► Nutzschrift: 0.55 mm



Hoch beanspruchter  
Wohnbereich



Stark beanspruchter  
Gewerbebereich

Für den privaten Wohnbereich eignet sich perfekt die 0.30 mm Nutzschrift, welche in der Eco-Reihe erhältlich ist. Ob für den hoch beanspruchten Privatraum oder den mittel beanspruchten Gewerbebereich, diese Böden machen immer eine gute Figur.

### ► Nutzschrift: 0.30 mm



Hoch beanspruchter  
Wohnbereich



Mittel beanspruchter  
Gewerbebereich

F707 Pure 0.55	29,45 €
N707 Nautico Silent	62,45 €
H707 Life Silent	57,45 €

Objekt **Steineiche**



# Objekt/ Objekt Plus/ Objekt Maximo

24 Dekore  
in 3/2 Verlegevarianten

## Pure

mehrschichtige Vinylfliese zum Kleben

- 1 PU-vergütete Absorberschicht
- 2 0.55 mm Vinyl-Nutzschicht
- 3 brillianter Dekorprint
- 4 2.0/2.5 mm mehrschichtiges Vinyl-Backing

Gesamtstärke  
2.0/2.5 mm

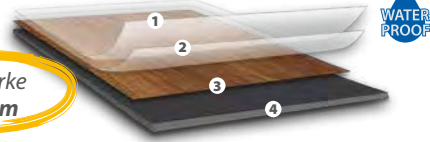

### Die Vorteile auf einen Blick:

- ▶ geringe Aufbauhöhe
- ▶ wasserfest
- ▶ günstiger Preis

#### Nutzschicht 0.55 mm



## Nautico Silent

Hydrodur-Trägerplatte mit Trittschalldämmung

- 1 PU-vergütete Absorberschicht
- 2 0.55 mm Vinyl-Nutzschicht
- 3 brillianter Dekorprint
- 4 4.7 mm / 5.7 mm Hydrodur-Trägerplatte
- 5 1.0 mm Silent Trittschalldämmung

Gesamtstärke  
5.7/6.7 mm

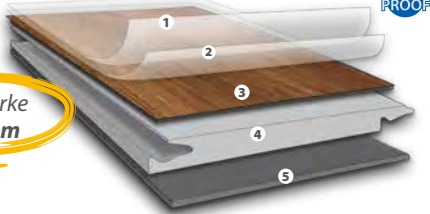

### Die Vorteile auf einen Blick:

- ▶ bewährtes Klicksystem
- ▶ gleicht Unebenheiten aus
- ▶ wasserfest
- ▶ Silent Trittschalldämmung speziell für Hydrodur-Trägerplatte

#### Nutzschicht 0.55 mm



**HYDRODUR**<sup>®</sup>  
Composite Trägerplatte

**NAUTICO** **SILENT**<sup>®</sup>  
Der leise Fußboden

**FastLoc Smart**  
bewährtes Klicksystem

## Life Silent

HDF-Trägerplatte mit Trittschalldämmung

- 1 PU-vergütete Absorberschicht
- 2 0.55 mm Vinyl-Nutzschicht
- 3 brillianter Dekorprint
- 4 1.5 mm / 2.0 mm mehrschichtiges Vinyl-Backing
- 5 6.8 mm quellarme HDF-Platte
- 6 1.2 mm Silent Trittschalldämmung

Gesamtstärke  
9.5/10.0 mm

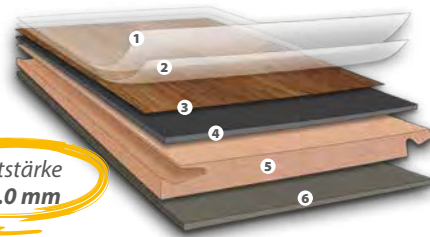

### Die Vorteile auf einen Blick:

- ▶ quellarmer und stabiler HDF-Träger
- ▶ bewährtes Klicksystem
- ▶ gleicht Unebenheiten aus
- ▶ maßstabstabil bei Wärmeeinwirkung
- ▶ Silent Trittschalldämmung speziell für HDF-Trägerplatte

#### Nutzschicht 0.55 mm



**UNICLIC**<sup>®</sup>  
bewährtes Klicksystem

	Technische Daten:	Abmessungen	VP-Einheit	VP-Inhalt	Fase	Nutzschicht
Objekt	Pure	1235 x 305 x 2.0 mm	3.77 m <sup>2</sup>	10 Fliesen	Microfase	0.55 mm
	Nautico Silent	1220 x 308 x 5.7 mm	2.26 m <sup>2</sup>	6 Dielen	nicht gefast	0.55 mm
	Life Silent	1235 x 305 x 9.5 mm	1.88 m <sup>2</sup>	5 Dielen	nicht gefast	0.55 mm
Objekt Plus	Pure	1235 x 305 x 2.0 mm	3.77 m <sup>2</sup>	10 Fliesen	Microfase	0.55 mm
	Nautico Silent	1220 x 308 x 6.7 mm	2.26 m <sup>2</sup>	6 Dielen	nicht gefast	0.55 mm
	Life Silent	1235 x 305 x 10 mm	1.88 m <sup>2</sup>	5 Dielen	nicht gefast	0.55 mm
Maximo	Pure	1830 x 230 x 2.5 mm	4.21 m <sup>2</sup>	10 Fliesen	nicht gefast	0.55 mm
	Life Silent	1815 x 230 x 10 mm	2.10 m <sup>2</sup>	5 Fliesen	nicht gefast	0.55 mm

Objekt Plus/Maximo - mit Hot-Press-Technologie für noch mehr Stabilität!



**Objekt Schneeeiche weiß**

F702	Pure 0.55	29,45 €
N702	Nautico Silent	62,45 €
H702	Life Silent	57,45 €



F703	Pure 0.55	32,45 €
N703	Nautico Silent	64,95 €
H703	Life Silent	62,45 €

**Objekt Plus Lärche Marmor**

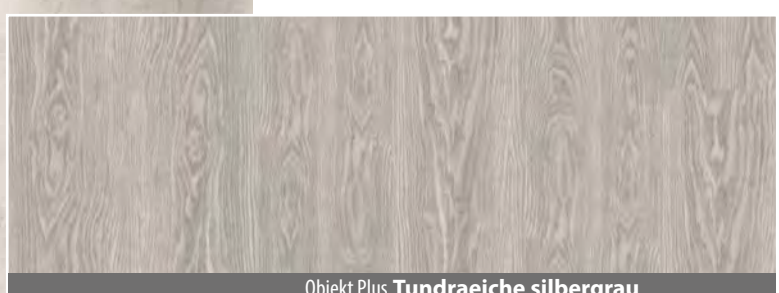

**Objekt Plus Tundraeiche silbergrau**

F704	Pure 0.55	32,45 €
N704	Nautico Silent	64,95 €
H704	Life Silent	62,45 €



**Objekt Plus Lärche grau**

F705	Pure 0.55	32,45 €
N705	Nautico Silent	64,95 €
H705	Life Silent	62,45 €



Objekt Plus **Bergeiche gekalkt**

F706	Pure 0.55	32,45 €
N706	Nautico Silent	64,95 €
H706	Life Silent	62,45 €



Objekt Plus **Dolomiteneiche hell**

F712	Pure 0.55	32,45 €
N712	Nautico Silent	64,95 €
H712	Life Silent	62,45 €



F711	Pure 0.55	32,45 €
N711	Nautico Silent	64,95 €
H711	Life Silent	62,45 €

Objekt Plus **Meraner Eiche**



Objekt Plus **Dolomiteneiche hell**



F715	Pure 0.55	32,45 €
N715	Nautico Silent	64,95 €
H715	Life Silent	62,45 €

Objekt Plus **Dolomiteneiche natur**

(Bei Stuhlrollen empfehlen wir eine Unterlagsmatte)



F716 Pure 0.55	29,45 €
N716 Nautico Silent	62,45 €
H716 Life Silent	57,45 €

**Objekt Schlosseiche**



**Objekt Eiche Trentino natur**

F713 Pure 0.55	29,45 €
N713 Nautico Silent	62,45 €
H713 Life Silent	57,45 €



**Objekt Lärche vintage**

F719 Pure 0.55	29,45 €
N719 Nautico Silent	62,45 €
H719 Life Silent	57,45 €



**Objekt Steineiche**

F707 Pure 0.55	29,45 €
N707 Nautico Silent	62,45 €
H707 Life Silent	57,45 €



Objekt Plus **Alte Lärche natur**

F717	Pure 0.55	32,45 €
N717	Nautico Silent	64,95 €
H717	Life Silent	62,45 €



Objekt **Gebirgseiche**

F710	Pure 0.55	29,45 €
N710	Nautico Silent	62,45 €
H710	Life Silent	57,45 €



Objekt Plus **Vinschgauer Bergahorn**

F709	Pure 0.55	32,45 €
N709	Nautico Silent	64,95 €
H709	Life Silent	62,45 €



Objekt Plus **Countryeiche**

F714	Pure 0.55	32,45 €
N714	Nautico Silent	64,95 €
H714	Life Silent	62,45 €



F721	Pure 0.55	29,45 €
N721	Nautico Silent	62,45 €
H721	Life Silent	57,45 €

Objekt **Cottageeiche gealtert**



Objekt **Cottageeiche grau**

F720	Pure 0.55	29,45 €
N720	Nautico Silent	62,45 €
H720	Life Silent	57,45 €

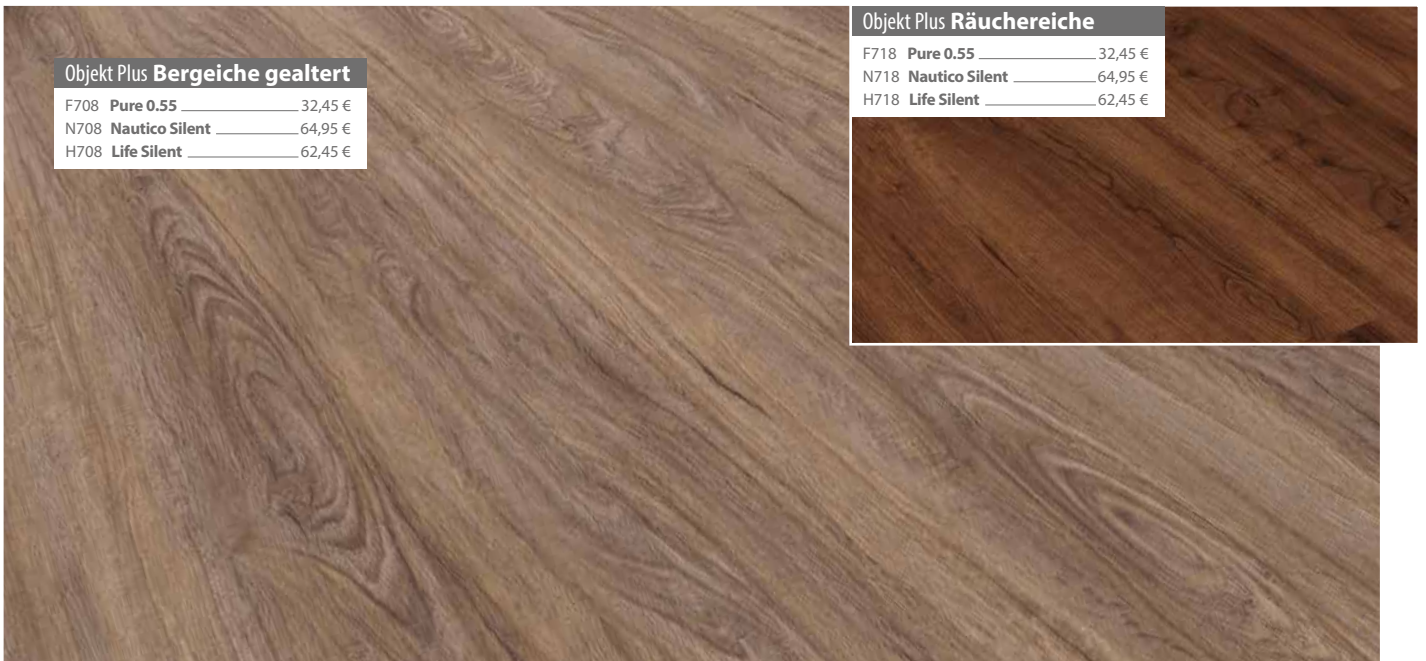

Objekt Plus **Bergeiche gealtert**

F708	Pure 0.55	32,45 €
N708	Nautico Silent	64,95 €
H708	Life Silent	62,45 €

Objekt Plus **Räuchereiche**

F718	Pure 0.55	32,45 €
N718	Nautico Silent	64,95 €
H718	Life Silent	62,45 €



Maximo Säuleneiche rustik

F794 Pure 0.55	35,45 €
H794 Life Silent	64,95 €

Maximo Königseiche

F792 Pure 0.55	35,45 €
H792 Life Silent	64,95 €

Maximo Samteiche

F793 Pure 0.55	35,45 €
H793 Life Silent	64,95 €

F791 Pure 0.55	35,45 €
H791 Life Silent	64,95 €

Maximo Samteiche gekalkt



**VinylFloor  
Select 49 Maximo:**  
Außergewöhnliches  
Ambiente durch  
extra lange Dielen!

230 mm

1830 mm



# SCHON GEWUSST? VORTEILE

**WATER-  
PROOF**

In der Select 49 Kollektion gibt es zwei wasser-  
feste Aufbauvarianten: Pure und Nautico Silent.

► **PURE**

mehrschichtige Vinylfliese zum Kleben

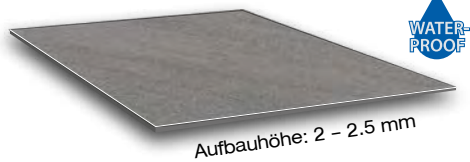

Aufbauhöhe: 2 – 2.5 mm

► **NAUTICO SILENT**

Kunststoffträgerplatte mit Trittschalldämmung

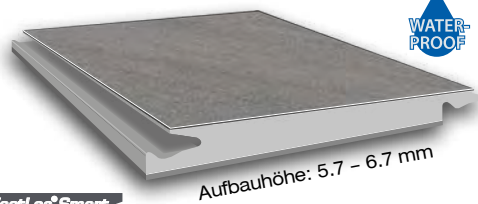

Aufbauhöhe: 5.7 – 6.7 mm

**FastLoc® Smart**  
bewährtes Klicksystem

Problemlos kann man diese Böden in allen privaten  
und gewerblichen Räumen, wo mit Nässe zu rechnen  
ist, verlegen.

F773	Pure 0.55	32,45 €
N773	Nautico Silent	64,95 €
H773	Life Silent	62,45 €

Stone **Berggranit silbergrau** (Microfase)



# Stone

**9 Dekore**  
in 3 Verlegevarianten

## Pure

mehrschichtige Vinylfliese zum Kleben

- 1 PU-vergütete Absorberschicht
- 2 0.55 mm Vinyl-Nutzschicht
- 3 brillianter Dekorprint
- 4 2.0 mm mehrschichtiges Vinyl-Backing

**Gesamtstärke 2.0 mm**



### Die Vorteile auf einen Blick:

- ▶ geringe Aufbauhöhe
- ▶ wasserfest
- ▶ günstiger Preis

#### Nutzschicht 0.55 mm



## Nautico Silent

Hydrodur-Trägerplatte mit Trittschalldämmung

- 1 PU-vergütete Absorberschicht
- 2 0.55 mm Vinyl-Nutzschicht
- 3 brillianter Dekorprint
- 4 5.7 mm Hydrodur-Trägerplatte
- 5 1.0 mm Silent Trittschalldämmung

**Gesamtstärke 6.7 mm**

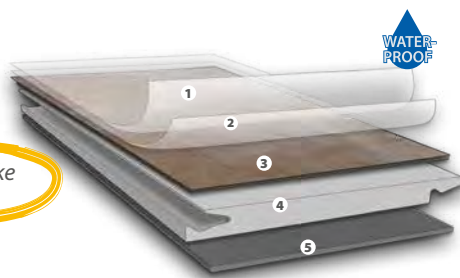

### Die Vorteile auf einen Blick:

- ▶ bewährtes Klicksystem
- ▶ gleicht Unebenheiten aus
- ▶ wasserfest
- ▶ Silent Trittschalldämmung speziell für Hydrodur-Trägerplatte

#### Nutzschicht 0.55 mm



**HYDRODUR®**  
Composite Trägerplatte

**NAUTICO SILENT®**  
Der leise Fußboden

**FastLoc® Smart**  
bewährtes Klicksystem

## Life Silent

HDF-Trägerplatte mit Trittschalldämmung

- 1 PU-vergütete Absorberschicht
- 2 0.55 mm Vinyl-Nutzschicht
- 3 brillianter Dekorprint
- 4 2.0 mm mehrschichtiges Vinyl-Backing
- 5 6.8 mm quellarme HDF-Platte
- 6 1.2 mm Silent Trittschalldämmung

**Gesamtstärke 10.0 mm**

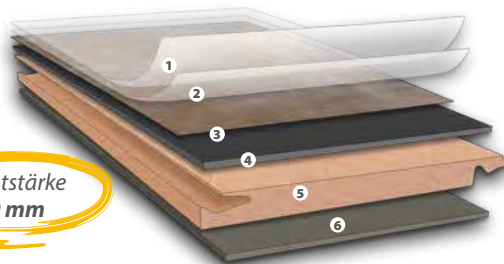

### Die Vorteile auf einen Blick:

- ▶ quellarmer und stabiler HDF-Träger
- ▶ bewährtes Klicksystem
- ▶ gleicht Unebenheiten aus
- ▶ maßstabstabil bei Wärmeeinwirkung
- ▶ Silent Trittschalldämmung speziell für HDF-Trägerplatte

#### Nutzschicht 0.55 mm



**UNICLIC®**  
bewährtes Klicksystem

Technische Daten:	Abmessungen	VP-Einheit	VP-Inhalt	Fase	Nutzschicht
Pure	620 x 450 x 2.0 mm	2.79 m <sup>2</sup>	10 Fliesen	gefast / nicht gefast	0.55 mm
Nautico Silent	610 x 458 x 6.7 mm	1.67 m <sup>2</sup>	6 Dielen	gefast / nicht gefast	0.55 mm
Life Silent	620 x 450 x 10 mm	1.67 m <sup>2</sup>	6 Dielen	gefast / nicht gefast	0.55 mm

Mit Hot-Press-Technologie für noch mehr Stabilität!

### Erneuter Erfolg bei TOP 100:

**Corpet Cork gehörte auch 2020 wieder zu den Innovationsführern**

Wir sind sehr stolz, denn Corpet Cork GmbH zählte auch 2020 wieder zu den TOP 100 der innovativsten Firmen des deutschen Mittelstands.

Insbesondere überzeugten unsere innovativen Produkte, die höchste Qualitätsansprüche erfüllen!



Profitieren Sie von besonderen Produkten und außergewöhnlichen Böden von uns als ausgezeichneten TOP-Innovator!



Ein Video zur Preisverleihung finden Sie unter [www.corpet.de](http://www.corpet.de) ...



... oder Sie scannen links stehenden QR-Code mit Ihrem Handy ab!





Stone **Berggranit silbergrau** (Microfase)

F773	Pure 0.55	32,45 €
N773	Nautico Silent	64,95 €
H773	Life Silent	62,45 €



Stone **Berggranit anthrazit** (Microfase)

F774	Pure 0.55	32,45 €
N774	Nautico Silent	64,95 €
H774	Life Silent	62,45 €



Stone **Berggranit silberweiß** (Microfase)

F772	Pure 0.55	32,45 €
N772	Nautico Silent	64,95 €
H772	Life Silent	62,45 €



Stone **Travertin** (Microfase)

F776	Pure 0.55	32,45 €
N776	Nautico Silent	64,95 €
H776	Life Silent	62,45 €



F775	Pure 0.55	32,45 €
N775	Nautico Silent	64,95 €
H775	Life Silent	62,45 €

Stone **Gebirgsquarz** (Microfase)

## Wie echter Stein!

authentisches Steinformat  
realistische Steinoptik  
einzigartige Oberflächenstruktur  
leichte Prägung

Ausgewählte Dekore mit Microfase erhältlich!



Stone **Beton grigio**

F778	Pure 0.55	32,45 €
N778	Nautico Silent	64,95 €
H778	Life Silent	62,45 €

Stone **Metall oxyd**

F779	Pure 0.55	32,45 €
N779	Nautico Silent	64,95 €
H779	Life Silent	62,45 €

Stone **Metall mystic**

F780	Pure 0.55	32,45 €
N780	Nautico Silent	64,95 €
H780	Life Silent	62,45 €

Stone **Zement silber**

F777	Pure 0.55	32,45 €
N777	Nautico Silent	64,95 €
H777	Life Silent	62,45 €

# Leisten für Select 49:

Die Dekorleisten werden mit einem hochwertigen Dekorprint gestaltet, der dem jeweiligen Bodendekor bestmöglich angeglichen ist. So erhalten Sie immer eine ähnliche, aber passende Leiste für Ihren Boden.



Aufgrund des Metamerie-Effekts kann es sein, dass die Leisten bei unterschiedlichen Lichtarten (Tageslicht/Kunstlicht) in der Farbwirkung unterschiedlich erscheinen.



1



L: 2400 mm  
H: 58 mm  
T: 19 mm

2

WATER-PROOF

3

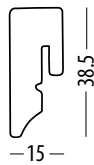

L: 2400 mm  
H: 38.5 mm  
T: 15 mm

4

5



L: 2400 mm  
H: 58 mm  
T: 19 mm

2

6

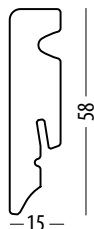

L: 2400 mm  
H: 58 mm  
T: 15 mm

4

## Dekorleiste Elegant / 2400 x 58 x 19 mm

Eine Dekorleiste im passenden Dekorprint zu Ihrem Boden. Nutzen Sie die Möglichkeit und bestellen Sie die wasserfeste Clipschiene mit Dichtlippe gleich mit.

Bezeichnung	Art.-Nr.	Preis/Stk.
1 Dekorleiste Elegant	DE(+Nr. Dekor)	17,45 €
2 Clipschiene mit Dichtlippe (Länge 2400 mm, Breite 19 mm)	DZ72	8,45 €
7 Clipholder (Set mit 30 Clipholder für ca. 15 lfm)	DZ75	12,45 €

## Dekorleiste Modern / 2400 x 38.5 x 15 mm

Eine wasserfeste Dekorleiste im passenden Dekorprint zu Ihrem Boden. Nutzen Sie die Möglichkeit und bestellen Sie die wasserfeste Clipschiene mit Dichtlippe gleich mit.

Bezeichnung	Art.-Nr.	Preis/Stk.
3 Dekorleiste Modern (Dekor angeben)	DM(+Nr. Dekor)	21,95 €
4 Clipschiene mit Dichtlippe (Länge 2400 mm, Breite 15 mm)	DZ71	8,45 €
7 Clipholder (Set mit 30 Clipholder für ca. 15 lfm)	DZ75	12,45 €

## Leiste Elegant weiß / 2400 x 58 x 19 mm

Weißleiste passend zu jedem Dekorprint Ihres Bodens. Nutzen Sie die Möglichkeit und bestellen Sie die wasserfeste Clipschiene mit Dichtlippe gleich mit. (Farbton ähnlich RAL9016)

Bezeichnung	Art.-Nr.	Preis/Stk.
5 Leiste Elegant weiß ähnlich RAL9016	DE950	13,45 €
2 Clipschiene mit Dichtlippe (Länge 2400 mm, Breite 19 mm)	DZ72	8,45 €
7 Clipholder (Set mit 30 Clipholder für ca. 15 lfm)	DZ75	12,45 €

## Leiste Modern XL weiß / 2400 x 58 x 15 mm

Weißleiste passend zu jedem Dekorprint Ihres Bodens. Nutzen Sie die Möglichkeit und bestellen Sie die wasserfeste Clipschiene mit Dichtlippe gleich mit. (Farbton ähnlich RAL9016)

Bezeichnung	Art.-Nr.	Preis/Stk.
6 Leiste Modern XL weiß ähnlich RAL9016	DM900	13,45 €
4 Clipschiene mit Dichtlippe (Länge 2400 mm, Breite 15 mm)	DZ71	8,45 €
7 Clipholder (Set mit 30 Clipholder für ca. 15 lfm)	DZ75	12,45 €

2 Optionale Dichtlippe  
4 für extra Schutz!

### Besonderheit:

Schutz der Dehnfuge und Leiste vor Feuchtigkeit

Für Dekorleiste Elegant (Art.-Nr. DZ72)  
Für Dekorleiste Modern / Modern XL (Art.-Nr. DZ71)

**Clipholder** für Dekorleiste Elegant/Modern, Elegant weiß und Modern XL weiß. Anschrauben, aufstecken, fertig! Mit diesen Clipholdern montieren Sie die Leisten blitzschnell.

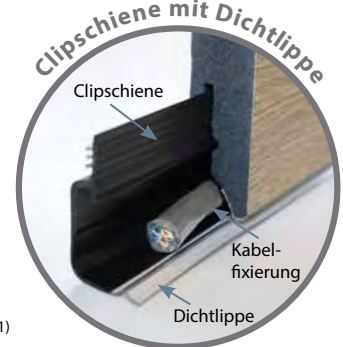

Clipholder nicht notwendig bei Verwendung einer Clipschiene!



# Reinigung & PFLEGE

*einfach fußzinierend!*

Jeder Boden hat andere Anforderungen an Reinigung und Pflege! Geben Sie Ihrem Boden ein strahlendes Aussehen durch regelmäßige Reinigung und Pflege mit perfekt auf Ihren Boden abgestimmten Produkten.

Details ab Seite 134



## Vinyl-Grundschutz\*

1 Ltr.-Flasche	
Art.-Nr.	40060
<b>Preis/Stk.</b>	<b>19,95 €</b>

## Vinyl-Reiniger

1 Ltr.-Flasche	
Art.-Nr.	40061
<b>Preis/Stk.</b>	<b>12,95 €</b>

\*reicht für ca. 30 m<sup>2</sup> (eine Anwendung)



## Schutz und Pflegeset: Vinyl-Grundschutz & Vinyl-Reiniger

je 1 Ltr.-Flasche	
Art.-Nr.	40062
<b>Preis/Stk.</b>	<b>29,95 €</b>

## Aqua-Grundreiniger

je 1 Ltr.-Flasche	
Art.-Nr.	42024
<b>Preis/Stk.</b>	<b>19,95 €</b>



zusätzlicher Schutz  
versiegelte Fugen  
gleichmäßiger Glanzgrad

Nach dem Verlegen des Vinylbodens den Boden mit unserem Aqua-Grundreiniger und dem grünen Pad reinigen. Anschließend eine Schicht Vinyl-Protect mit der Lackrolle aufrollen.

(Fordern Sie unser technisches Datenblatt an!)



## Vinyl-Protect & Härter

1 Ltr.-Flasche	
Art.-Nr.	T40050
<b>Preis/Stk.</b>	<b>49,95 €</b>

5 Ltr.-Flasche	
Art.-Nr.	T40051
<b>Preis/Stk.</b>	<b>219,95 €</b>

Verbrauch: 1 Liter für 8-10 m<sup>2</sup>

# Vinyl-Treppen Typ 1

Unsere **Treppenkanten Typ 1** sind ideal, um Treppen vollständig zu verkleiden. Je nach Bauart der Treppe müssen manche Elemente entsprechend gekürzt werden. Für einseitig offene Treppen sind unsere Treppenelemente 1B und 1C konzipiert. Diese Treppenelemente sind auch seitlich verblendet und ergeben so an der Treppenkante einen schönen Abschluss. Sie können sowohl rechts als auch links verblendet bestellt werden.

**Standpunkt für die Definition von „links“ und „rechts“:** Wenn Sie unten vor der Treppe stehen und nach oben schauen. Bitte bei Bestellung immer angeben!



Treppenelement 1A	Breite	Tiefe	Art.-Nr.	Preis/Stk.
El Torro Life	1235 mm	400 mm	TK128	91,22 €
VinylFloor Eco	1235 mm	400 mm	TK121	91,22 €
VinylFloor Eco Plus	1235 mm	400 mm	TK129	94,02 €
VinylFloor Objekt	1235 mm	400 mm	TK124	99,06 €
VinylFloor Objekt Plus	1235 mm	400 mm	TK130	101,30 €
VinylFloor Objekt Maximo	1815 mm	400 mm	TK127	125,38 €
VinylFloor Stone	915 mm	400 mm	TK122	99,06 €

Treppenelement 1B	Breite	Tiefe	Art.-Nr.	Preis/Stk.
El Torro Life	1220 mm	400 mm	TK228	166,82 €
VinylFloor Eco	1220 mm	400 mm	TK221	166,82 €
VinylFloor Eco Plus	1220 mm	400 mm	TK229	169,06 €
VinylFloor Objekt	1220 mm	400 mm	TK224	174,10 €
VinylFloor Objekt Plus	1220 mm	400 mm	TK230	176,90 €
VinylFloor Objekt Maximo	1800 mm	400 mm	TK227	200,42 €
VinylFloor Stone	900 mm	400 mm	TK222	174,10 €

Treppenelement 1C	Breite	Tiefe	Art.-Nr.	Preis/Stk.
El Torro Life	1220 mm	305 mm	TK328	62,66 €
VinylFloor Eco	1220 mm	305 mm	TK321	62,66 €
VinylFloor Eco Plus	1220 mm	305 mm	TK329	64,90 €
VinylFloor Objekt	1220 mm	305 mm	TK324	68,82 €
VinylFloor Objekt Plus	1220 mm	305 mm	TK330	71,62 €
VinylFloor Objekt Maximo	1800 mm	305 mm	TK327	87,86 €
VinylFloor Stone	900 mm	305 mm	TK322	68,82 €

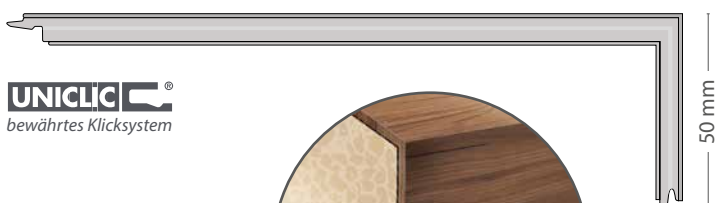

Die Treppenelemente werden bündig mit der Treppenmauer verlegt!



Das Beispiel zeigt die Zusammenstellung der Treppenelemente bei einer innenliegenden Treppe, das heißt bei einer Treppe, die an beiden Seiten von einer Wand begrenzt ist.



Dieses Beispiel zeigt die Zusammenstellung der Treppenelemente bei einer einseitig freistehenden Treppe, das heißt bei einer Treppe, die nur an einer Seite von einer Wand begrenzt ist.



**Beispiel für innenliegende Treppen**

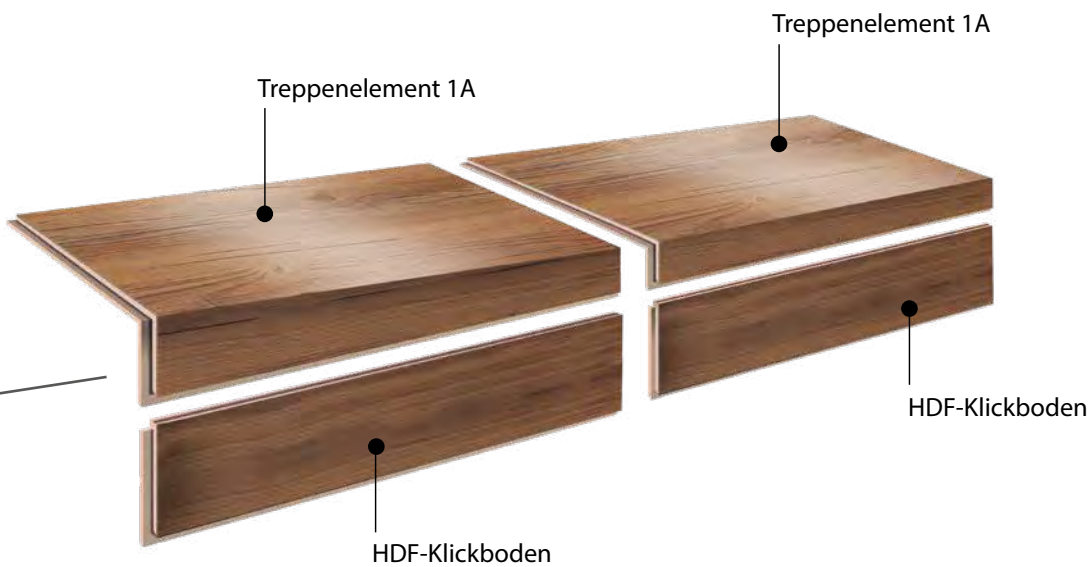

**Beispiel für einseitig freistehende Treppen**

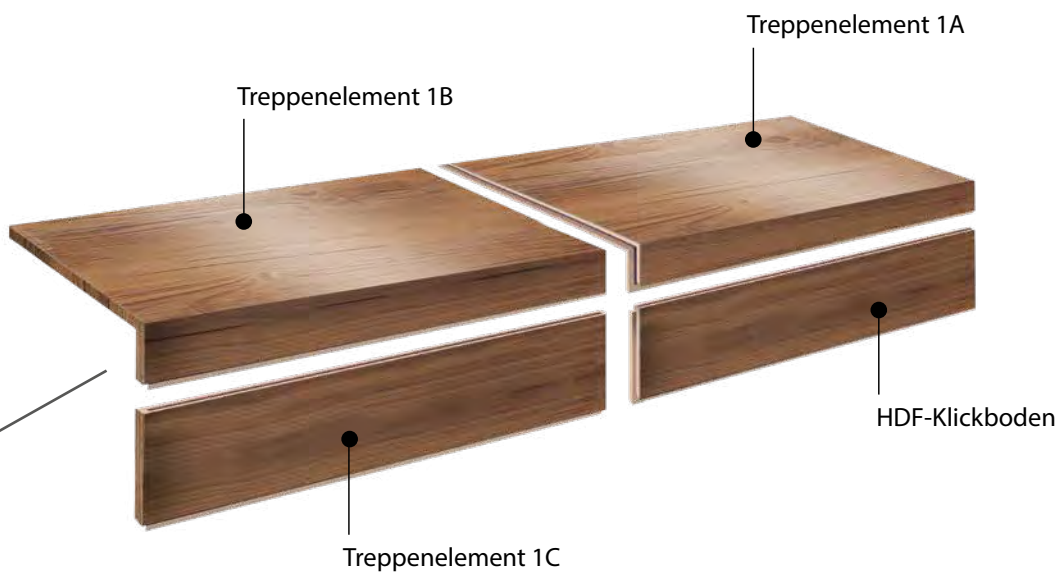

VERKLEBUNG			
Bezeichnung		Art.-Nr.	Preis/Stk.
SCHÖNOX SLK	300 ml	41037	15,45 €
SCHÖNOX PARKETT 400	18 Kg	41030	210,00 €



Bei Anwendung Untergrund beachten!  
Geeignet für Sockelleisten und Treppenkanten.

**SCHON  
GEWUSST?**

Die Vinylelemente des Typ 1A sind auch sehr gut für Podeste geeignet!  
Die Elemente bieten Ihnen unzählige Gestaltungsmöglichkeiten.



# Vinyl-Treppen Typ2

Soll nur der Tritt verkleidet werden, sind unsere **Treppenkanten Typ 2** mit „Nase“ ideal. Je nach Bauart der Treppe müssen manche Elemente entsprechend gekürzt werden. Für einseitig offene Treppen sind unsere Treppenelemente 2B und 1C konzipiert. Diese Treppenelemente sind auch seitlich verblendet und ergeben so an der Treppenkante einen schönen Abschluss. Sie können sowohl rechts als auch links verblendet bestellt werden.

**Standpunkt für die Definition von „links“ und „rechts“:** Wenn Sie unten vor der Treppe stehen und nach oben schauen. Bitte bei Bestellung immer angeben!

\*gegen 20% Aufpreis  
variable Ausführung



PFLEGELEICHT



ROBUST



VIELFALT

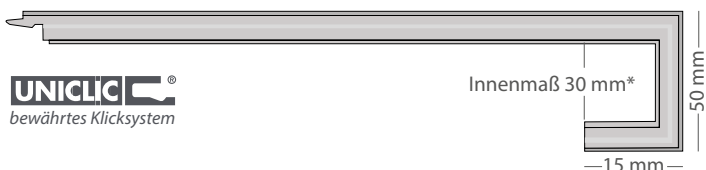

**UNICLIC**<sup>®</sup>  
bewährtes Klicksystem



Soll nur der Tritt verkleidet werden, sind unsere Treppenkanten vom Typ 2 ideal. Das Beispiel zeigt die Zusammenstellung der Treppenelemente bei einer innenliegenden Treppe, das heißt bei einer Treppe, die an beiden Seiten von einer Wand begrenzt ist.

Treppenelement 2A	Breite	Tiefe	Art.-Nr.	Preis/Stk.
El Torro Life	1235 mm	380 mm	TK428	95,14 €
VinylFloor Eco	1235 mm	380 mm	TK421	95,14 €
VinylFloor Eco Plus	1235 mm	380 mm	TK429	97,38 €
VinylFloor Objekt	1235 mm	380 mm	TK424	104,10 €
VinylFloor Objekt Plus	1235 mm	380 mm	TK430	106,34 €
VinylFloor Objekt Maximo	1815 mm	380 mm	TK427	132,66 €
VinylFloor Stone	915 mm	380 mm	TK422	104,10 €

Treppenelement 2B	Breite	Tiefe	Art.-Nr.	Preis/Stk.
El Torro Life	1169 mm	380 mm	TK528	174,10 €
VinylFloor Eco	1169 mm	380 mm	TK521	174,10 €
VinylFloor Eco Plus	1169 mm	380 mm	TK529	176,90 €
VinylFloor Objekt	1169 mm	380 mm	TK524	179,14 €
VinylFloor Objekt Plus	1169 mm	380 mm	TK530	181,38 €
VinylFloor Maximo	1745 mm	380 mm	TK527	206,58 €
VinylFloor Stone	849 mm	380 mm	TK522	179,14 €

Abschlussplatte	Höhe	Breite	Tiefe	Art.-Nr.	Preis/Stk.
Originaldekor	50 mm	10 mm	15 mm	EP100	8,90 €

Die auf der Rückseite der Treppenkante noch offene „Nase“ wird elegant mit einer Abschlussplatte verkleidet!

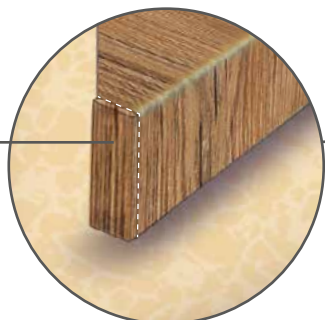

Dieses Beispiel zeigt die Zusammenstellung der Treppenelemente bei einer einseitig freistehenden Treppe, das heißt bei einer Treppe, die nur an einer Seite von einer Wand begrenzt ist.

Beispiel für innenliegende Treppen



Beispiel für einseitig freistehende Treppen



SCHON  
GEWUSST?

Mit unseren Vinyl-Treppenkanten können Sie Ihre Treppe exakt passend zu Ihrem Vinylboden gestalten! **Erhältlich in allen VinylFloor Select 49 & El Torro Life Dekoren!**

VERKLEBUNG			
Bezeichnung		Art.-Nr.	Preis/Stk.
SCHÖNOX SLK	300 ml	41037	15,45 €
SCHÖNOX PARKETT 400	18 Kg	41030	210,00 €



Bei Anwendung Untergrund beachten!  
Geeignet für Sockelleisten und Treppenkanten.





Mercadur Mineral  
**Sonneneiche** (Microfase)

M507

62,45 €



# NATURDESIGN- BÖDEN zum LEBEN

*einfach fußzinierend!*

Mercadur Mineral.....	54
Linoleum.....	60
Zubehör .....	69

## NATÜRLICH UND WARM



Mercadur Mineral  
**Beton history** (Microfase)

M501 ————— 62,45 €

**Absolut maßstabil  
für extreme Ansprüche!**



**8 Dekore**  
in einer Verlegevariante



# Mercadur<sup>®</sup> MINERAL

VERLEGEN OHNE LIMIT ■ ■ ■ ■ ■ ■ ■ ■ ■ ■

## Absolut maßstabil und rein natürlich

Der optimale Boden, um sehr große Flächen oder Räume mit extremen Ansprüchen, wie Temperaturschwankungen oder starker Gewichtsbelastung, schwimmend zu verlegen. Durch seine hohe Nutzungsklasse und der schwer entflammaren Brandschutzklasse bestens für den hoch beanspruchten Objektbereich und den gesamten Wohnbereich geeignet. Das absolut natürliche Material ist frei von Schadstoffen und daher baubiologisch unbedenklich!



- problemlos in großen Flächen verlegbar
- maßstabil unter Wärmeeinwirkung
- belastbar trotz schwimmender Verlegung
- extrem strapazierfähig und chemikalienbeständig
- rundum ökologisch und wohngesund
- schwer entflammbar (Brandklasse Bfl-s1)
- geeignet für Elektro-Fußbodenheizung
- wasserfest
- antistatisch



[www.blauer-engel.de/uz120](http://www.blauer-engel.de/uz120)

Mehr Raumbilder finden Sie im Mercadur Katalog oder auf unserer Internetseite [www.corpet.de](http://www.corpet.de) zum Downloaden!



# SCHON GEWUSST? VORTEILE

**Verlegen ohne Limit - vom Wohnbereich bis hin zum anspruchsvollen Objekt**

Die unschlagbare Kombination der absolut maßstabilen mineralischen Ceracor-Trägerplatte und der Thermocor® STRONG Beschichtung machen unseren Mercadur® Mineral zum Alleskönner.

## Beste Objekteigenschaften:

- **maßstabil unter Wärmeeinwirkung**
- **schwer entflammbar dank Brandklasse Bfl-s1**
- **für hochbeanspruchten Gewerbebereich geeignet**
- **Thermocor® STRONG Beschichtung**
  - für extreme Beanspruchung
  - im gewerblichen und privaten Bereich



Mercadur Mineral  
**Beton elegant** (Microfase)

M500 \_\_\_\_\_ 62,45 €



**8 Dekore**  
in einer Verlegevariante

Naturdesignböden / Mercadur<sup>®</sup> Mineral

## Mercadur Mineral

Ceracor-Trägerplatte mit Trittschalldämmung

- 1 Thermocor-Strong-Beschichtung
- 2 lichter Digitaldruck
- 3 Primer
- 4 6.0 mm mineralische Ceracor-Trägerplatte
- 5 1.2 mm Silent Trittschalldämmung

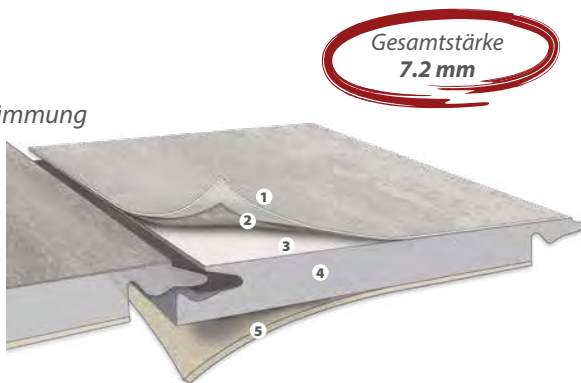

Gesamtstärke  
**7.2 mm**

### Die Vorteile auf einen Blick:

- ▶ bewährtes Klicksystem
- ▶ maßstabstabil unter Wärmeeinwirkung (bodentiefe Fenster, Wintergarten etc.), keine Dehn- oder Trennfugen notwendig (2000 m<sup>2</sup>)
- ▶ sehr gute Chemikalienbeständigkeit
- ▶ Silent Trittschalldämmung speziell für mineralische Ceracor-Trägerplatte



**STRONG**

Technische Daten	Abmessungen	VP-Einheit	VP-Inhalt	Fase	Auflagenstärke
Mercadur Mineral 7.2 mm	Holz: 1220 x 185 x 7.2 mm Stein: 905 x 445 x 7.2 mm	1.35 m <sup>2</sup> 1.61 m <sup>2</sup>	6 Dielen 4 Dielen	Microfase	-



**SCHON GEWUSST?**

Schwimmend verlegte Böden dürfen eigentlich nicht mit schweren Möbeln oder Einbauküchen belastet werden, da der Boden dann nicht mehr arbeiten kann.

**Ganz anders bei unseren Mercadur Mineral-Böden!**

Hier können Sie die Einbauküche direkt auf den verlegten Boden stellen und haben, falls die Küche einmal abgebaut wird, keine unschönen Aussparungen im Boden.

Mercadur Mineral  
**Norwegische Eiche** (Microfase)  
M506 62,45 €

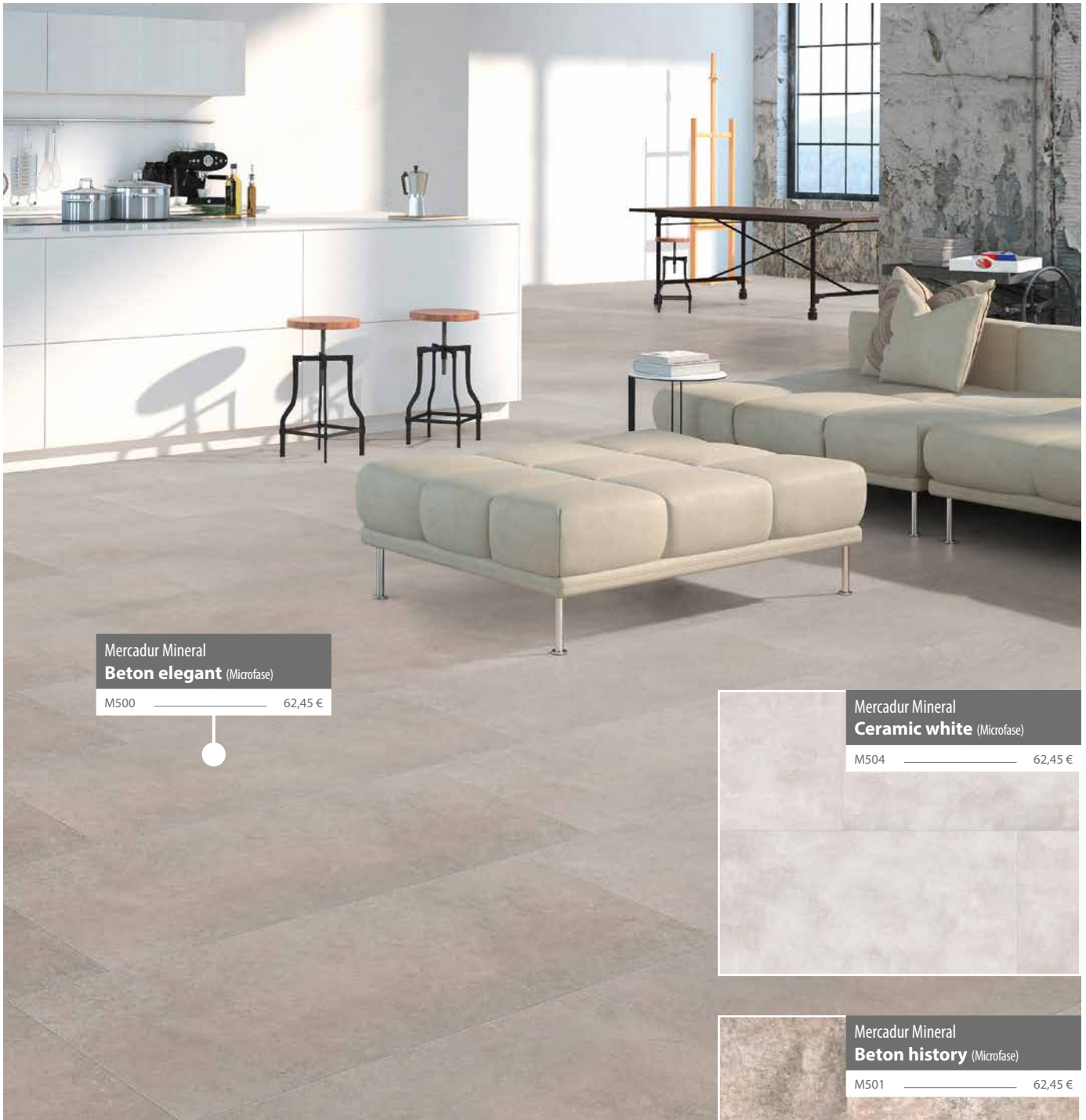

Mercadur Mineral  
**Beton elegant** (Microfase)

M500 ————— 62,45 €



Mercadur Mineral  
**Ceramic white** (Microfase)

M504 ————— 62,45 €

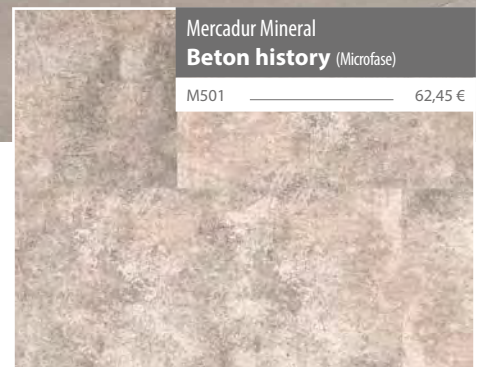

Mercadur Mineral  
**Beton history** (Microfase)

M501 ————— 62,45 €

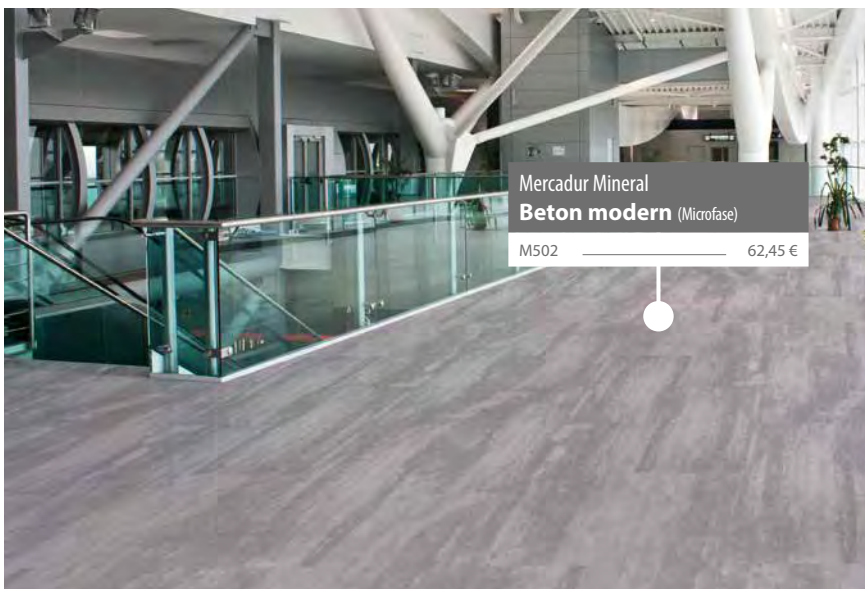

Mercadur Mineral  
**Beton modern** (Microfase)

M502 ————— 62,45 €



Mercadur Mineral  
**Ceramic anthrazit** (Microfase)

M503 ————— 62,45 €

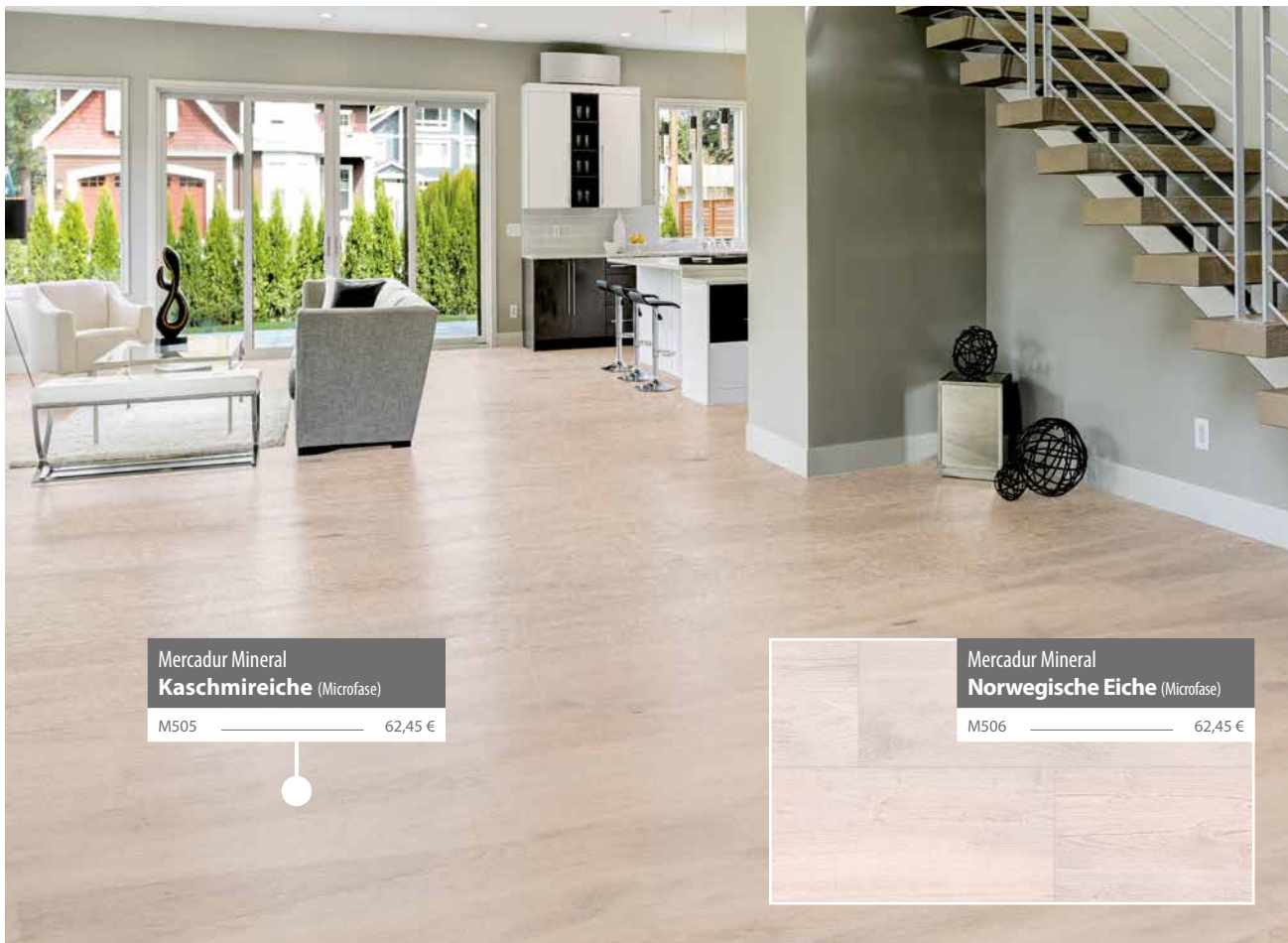

Mercadur Mineral  
**Kaschmireiche** (Microfase)  
 M505 ————— 62,45 €

Mercadur Mineral  
**Norwegische Eiche** (Microfase)  
 M506 ————— 62,45 €

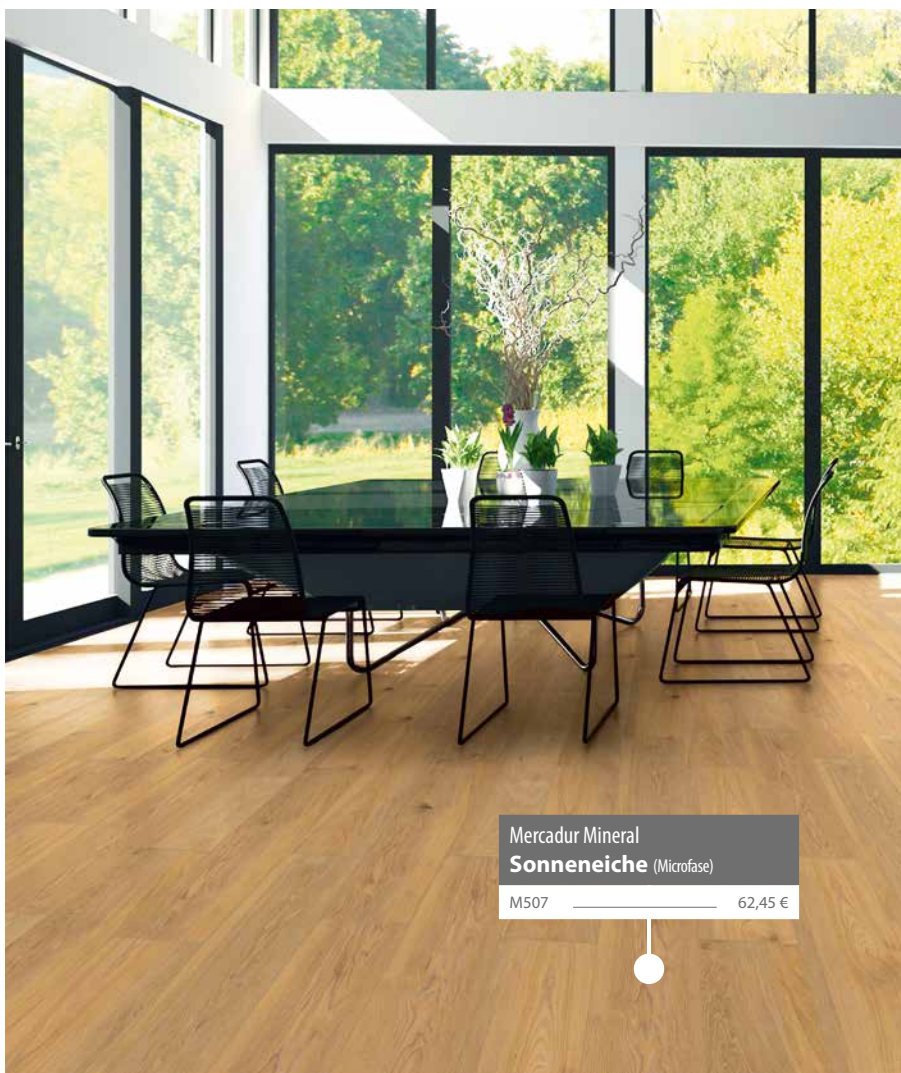

Mercadur Mineral  
**Sonneneiche** (Microfase)  
 M507 ————— 62,45 €





LF640 **Pure** 610 x 305 x 4 mm \_\_\_\_ 47,95 €  
LG640 **Pure** 915 x 305 x 4 mm \_\_\_\_ 47,95 €  
LP640 **Life Silent** \_\_\_\_ 57,95 €

Linocolor **Certo Graphit**



# Der ökologische Klassiker in modernem Design!



**20 Dekore**  
in 3/2 Verlegevarianten



**Linoleum**  
Linocolor-Linodesign

#### Der natürliche und strapazierfähige Boden

Linoleum erfüllt höchste ökologische Ansprüche hinsichtlich Material und Herstellung. Dieser Naturboden besteht aus Leinöl, Kiefernharz, Kalkstein, Korkmehl, Holzmehl, Erdfarben und Jute als Trägermaterial. Seine Oberfläche ist angenehm warm und sorgt für ein weiches Tritgefühl. Er ist eine Kombination aus robuster Linoleumoberfläche, hochverdichteter Trägerplatte und integrierter Kork-Trittschalldämmung.



ÖKOLOGISCH



FUSSWARM



GERÄUSCHARM



PFLEGELEICHT



ROBUST

- rundum ökologisch und wohngesund
- antibakteriell und antistatisch
- rutschfest und elastisch
- wärme- und schalldämmend
- viele Farben / Holz- und Steindekore
- geeignet für Warmwasser-Fußbodenheizung

Mehr Raumbilder finden Sie im Linoleum Katalog oder auf unserer Internetseite [www.corpet.de](http://www.corpet.de) zum Downloaden!



# SCHON GEWUSST? Bestandteile

## Linoleum - der natürliche und umweltfreundliche Boden!

Auf Basis natürlichen Leinöls sowie Naturharzen, Kalkstein-, Holzmehl und Jutegewebe entsteht ein extrem strapazierfähiger und ökologisch wohlfreundlicher Bodenbelag mit vielen Vorteilen: Linoleum.

Die Kombination aus robuster Linoleumoberfläche, hochverdichteter Trägerplatte und integrierter Silent-Trittschalldämmung bietet standfeste Qualität für Wohnideen nach Wunsch.

Linoleum vereint höchste Naturverbundenheit in Material und Herstellung mit einer Fülle an zeitlos schönen Farben und Format-Varianten sowie ausgezeichnete Strapazierfähigkeit in Verbindung mit einer angenehm warmen Oberfläche.



LG653	Pure	74,95 €
LM653	Ceracor Silent	89,95 €
LP653	Life Silent	79,95 €

Linodesign **Sandeiche**

## Pure

mehrschichtige Lino<sup>leaf</sup>leum-Korkfliese zum Kleben

- Linodesign:**
- 1 strapazierfähige Thermocor-Beschichtung
  - 2 2.0 mm hochwertige Linoleumauflage mit lichtechtem Digitaldruck
  - 3 2.0 mm solider Korkträger

- Linocolor:**
- 1 spezielles Oberflächenfinish
  - 2 2.0 mm hochwertige Linoleumauflage
  - 3 2.0 mm solider Korkträger

**Linodesign**

Hoch beanspruchter Wohnbereich    Stark beanspruchter Gewerbebereich

**Linocolor**

Hoch beanspruchter Wohnbereich    Mittel beanspruchter Gewerbebereich

Gesamtstärke  
**4.0 mm**



vorver-  
siegelt/  
vorge-  
leimt

### Die Vorteile auf einen Blick:

- ▶ geringe Aufbauhöhe
- ▶ wasserfest
- ▶ günstiger Preis
- ▶ geschlossene Fugen durch Nachversiegeln, so entstehen keine dunklen Wischfugen

Die Platten sind mit Kontaktkleber vorgeleimt und werden nachversiegelt für geschlossene Fugen.

## Ceracor Silent

mineralische Trägerplatte mit Trittschalldämmung

- Linodesign:**
- 1 strapazierfähige Thermocor-Beschichtung
  - 2 2.0 mm hochwertige Linoleumauflage mit lichtechtem Digitaldruck
  - 3 5.8 mm mineralische Ceracor-Trägerplatte
  - 4 1.2 mm Silent Trittschalldämmung

**Linodesign**

Hoch beanspruchter Wohnbereich    Stark beanspruchter Gewerbebereich

**UNICLIC**  
bewährtes Klicksystem

Gesamtstärke  
**9.0 mm**

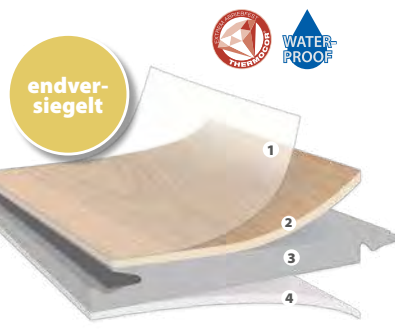

endver-  
siegelt

### Die Vorteile auf einen Blick:

- ▶ bewährtes Klicksystem
- ▶ maßstab stabil unter Wärmeeinwirkung (bodentiefe Fenster, Wintergarten etc.), keine Dehn- oder Trennfugen notwendig (2000 m<sup>2</sup>)
- ▶ wasserfest
- ▶ Silent Trittschalldämmung speziell für mineralische Ceracor-Trägerplatte

## Life Silent

HDF-Trägerplatte mit Trittschalldämmung

- Linodesign:**
- 1 strapazierfähige Thermocor-Beschichtung
  - 2 2.0 mm hochwertige Linoleumauflage mit lichtechtem Digitaldruck
  - 3 6.8 mm quellarme HDF-Platte
  - 4 1.2 mm Silent Trittschalldämmung

- Linocolor:**
- 1 spezielles Oberflächenfinish
  - 2 2.0 mm hochwertige Linoleumauflage
  - 3 6.8 mm quellarme HDF-Platte
  - 4 1.2 mm Silent Trittschalldämmung

**Linodesign**

Hoch beanspruchter Wohnbereich    Stark beanspruchter Gewerbebereich

**Linocolor**

Hoch beanspruchter Wohnbereich    Mittel beanspruchter Gewerbebereich

Gesamtstärke  
**10.0 mm**

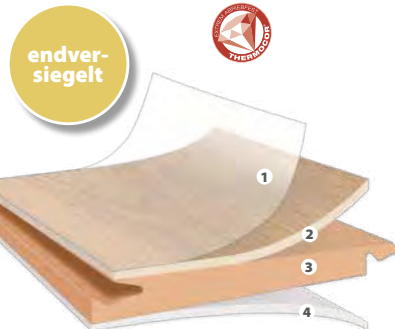

endver-  
siegelt

**UNICLIC**  
bewährtes Klicksystem

### Die Vorteile auf einen Blick:

- ▶ quellarmer und stabiler HDF-Träger
- ▶ bewährtes Klicksystem
- ▶ gleicht leichte Unebenheiten aus
- ▶ maßstab stabil bei Wärmeeinwirkung
- ▶ Silent Trittschalldämmung speziell für HDF-Trägerplatte

Linodesign  
Linocolor

Technische Daten:	Abmessungen	VP-Einheit	VP-Inhalt	Fase	Auflagenstärke
Pure 4.0 mm	Holz: 1210 x 200 x 4.0 mm Stein: 620 x 390 x 4.0 mm	1.69 m <sup>2</sup>	7 Fliesen	nicht gefast	2 mm
Ceracor Silent	Holz: 1185 x 185 x 9.0 mm Stein: 620 x 390 x 9.0 mm	1.75 m <sup>2</sup> 1.69 m <sup>2</sup>	8 Dielen 7 Dielen	nicht gefast	2 mm
Life Silent	Holz: 1210 x 200 x 10 mm Stein: 620 x 390 x 10 mm	1.69 m <sup>2</sup>	7 Dielen	nicht gefast	2 mm
Pure 2.0 mm	610 x 305 x 4.0 mm	2.00 m <sup>2</sup>	11 Fliesen	nicht gefast	2 mm
Pure 2.0 mm	915 x 305 x 4.0 mm	1.95 m <sup>2</sup>	7 Fliesen	nicht gefast	2 mm
Life Silent	915 x 305 x 10 mm	1.68 m <sup>2</sup>	6 Dielen	nicht gefast	2 mm

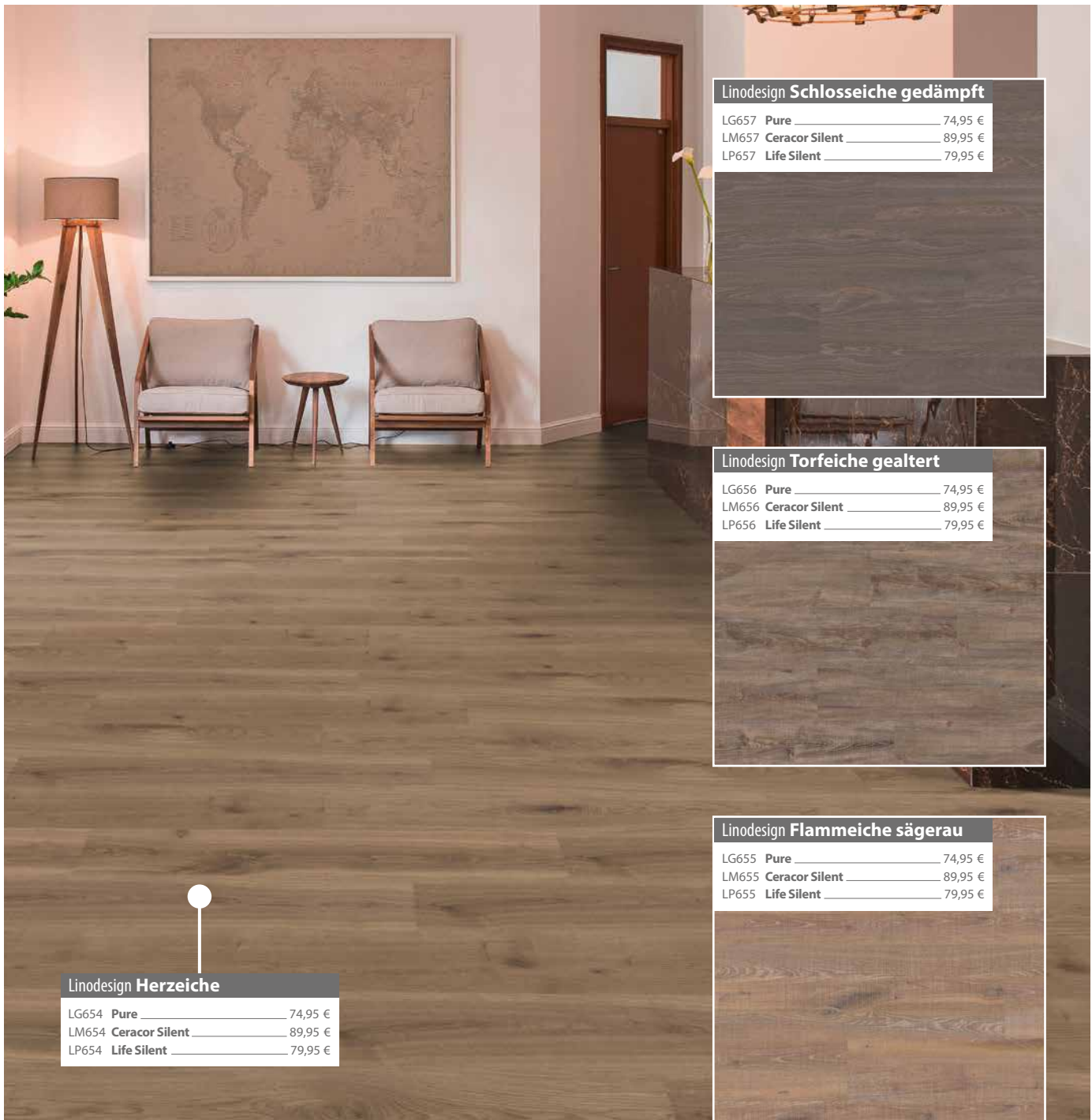

**Linodesign Schlosseiche gedämpft**

LG657	Pure	74,95 €
LM657	Ceracor Silent	89,95 €
LP657	Life Silent	79,95 €



**Linodesign Torfeiche gealtert**

LG656	Pure	74,95 €
LM656	Ceracor Silent	89,95 €
LP656	Life Silent	79,95 €



**Linodesign Flammeiche sägerau**

LG655	Pure	74,95 €
LM655	Ceracor Silent	89,95 €
LP655	Life Silent	79,95 €



**Linodesign Herzeiche**

LG654	Pure	74,95 €
LM654	Ceracor Silent	89,95 €
LP654	Life Silent	79,95 €



**Linodesign Sandeiche**

LG653	Pure	74,95 €
LM653	Ceracor Silent	89,95 €
LP653	Life Silent	79,95 €



**Linodesign Eiche samtgrau**

LG651	Pure	74,95 €
LM651	Ceracor Silent	89,95 €
LP651	Life Silent	79,95 €





LG652	Pure	74,95 €
LM652	Ceracor Silent	89,95 €
LP652	Life Silent	79,95 €

**Linodesign Alte Lärche gekalkt**

**Linodesign Vintage white**

LG658	Pure	74,95 €
LM658	Ceracor Silent	89,95 €
LP658	Life Silent	79,95 €



**Linodesign Cottage grey**

LG659	Pure	74,95 €
LM659	Ceracor Silent	89,95 €
LP659	Life Silent	79,95 €



**Linodesign Beton bianco**

LG660	Pure	74,95 €
LM660	Ceracor Silent	89,95 €
LP660	Life Silent	79,95 €

**Linodesign Schneeeiche**

LG650	Pure	74,95 €
LM650	Ceracor Silent	89,95 €
LP650	Life Silent	79,95 €



**Linodesign Beton grey**

LG661	Pure	74,95 €
LM661	Ceracor Silent	89,95 €
LP661	Life Silent	79,95 €





**Linolor Certo Lichtgrau**

- LF636 **Pure** 610 x 305 x 4 mm \_\_\_ 47,95 €
- LG636 **Pure** 915 x 305 x 4 mm \_\_\_ 47,95 €
- LP636 **Life Silent** \_\_\_\_\_ 57,95 €



- LF637 **Pure** 610 x 305 x 4 mm \_\_\_ 47,95 €
- LG637 **Pure** 915 x 305 x 4 mm \_\_\_ 47,95 €
- LP637 **Life Silent** \_\_\_\_\_ 57,95 €

**Linolor Certo Schiefer grau**



**Linolor Certo Azuro Sky**

- LF641 **Pure** 610 x 305 x 4 mm \_\_\_ 47,95 €
- LG641 **Pure** 915 x 305 x 4 mm \_\_\_ 47,95 €
- LP641 **Life Silent** \_\_\_\_\_ 57,95 €



- LF640 **Pure** 610 x 305 x 4 mm \_\_\_ 47,95 €
- LG640 **Pure** 915 x 305 x 4 mm \_\_\_ 47,95 €
- LP640 **Life Silent** \_\_\_\_\_ 57,95 €

**Linolor Certo Graphit**

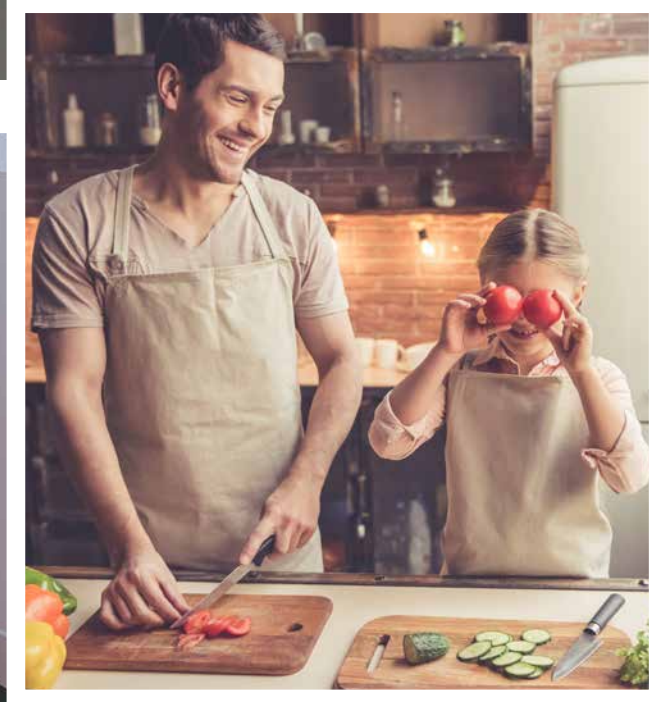



Linocolor **Certo Mais**

LF635 **Pure** 610 x 305 x 4 mm \_\_\_\_ 47,95 €  
 LG635 **Pure** 915 x 305 x 4 mm \_\_\_\_ 47,95 €  
 LP635 **Life Silent** \_\_\_\_\_ 57,95 €

Linocolor **Certo Caramell**

LF634 **Pure** 610 x 305 x 4 mm \_\_\_\_ 47,95 €  
 LG634 **Pure** 915 x 305 x 4 mm \_\_\_\_ 47,95 €  
 LP634 **Life Silent** \_\_\_\_\_ 57,95 €



Linocolor **Certo Kupfer rot**

LF638 **Pure** 610 x 305 x 4 mm \_\_\_\_ 47,95 €  
 LG638 **Pure** 915 x 305 x 4 mm \_\_\_\_ 47,95 €  
 LP638 **Life Silent** \_\_\_\_\_ 57,95 €



LF633 **Pure** 610 x 305 x 4 mm \_\_\_\_ 47,95 €  
 LG633 **Pure** 915 x 305 x 4 mm \_\_\_\_ 47,95 €  
 LP633 **Life Silent** \_\_\_\_\_ 57,95 €

Linocolor **Certo Vanille**



# LEISTEN und PFLEGE

## Dekor passend zum Boden!



L: 2400 mm  
H: 58 mm  
T: 20 mm

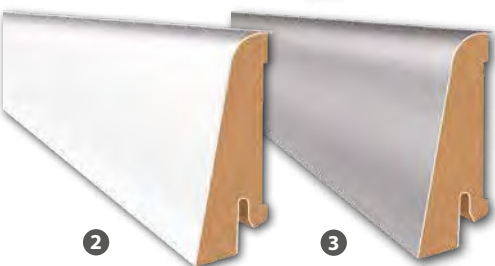

L: 2400 mm  
H: 58 mm  
T: 20 mm

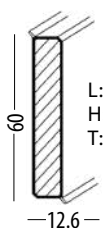
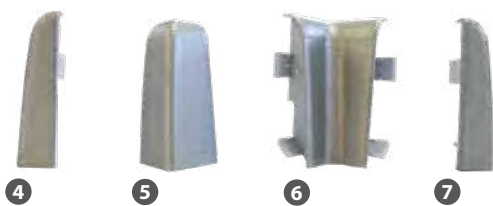

L: 2400 mm  
H: 60 mm  
T: 12.6 mm

Dekorprint ähnlich aber passend!

Die Dekorleisten werden mit einem hochwertigen Dekorprint gestaltet, der dem jeweiligen Bodendekor bestmöglich angeglichen ist. So erhalten Sie immer eine ähnliche, aber passende Leiste für Ihren Boden.

### 1 Dekorleiste Elegant

		Preis /Stk.
Mercadur Mineral	Dekor angeben	20,45 €
Linocolor/Linodesign	Dekor angeben	20,45 €

### Clipstar-Befestigung

	Art.-Nr.	Preis/VPE
50 Clipse mit Schrauben u. Dübel, für ca. 25 lfm	50070	19,45 €



Aufgrund des Metamerie-Effekts kann es sein, dass die Leisten bei unterschiedlichen Lichtarten (Tageslicht/Kunstlicht) in der Farbwirkung unterschiedlich erscheinen.

Die Dekorleisten Uni können Sie mit allen Böden kombinieren. Sie sind in weiß und edelstahl erhältlich.

### Dekorleisten Uni:

	Art.-Nr.	Preis/Stk.
2 weiß	59500	18,45 €
3 edelstahl	59501	18,45 €

### Clipstar-Befestigung

	Art.-Nr.	Preis/VPE
50 Clipse mit Schrauben u. Dübel, für ca. 25 lfm	50070	19,45 €

### Endstücke und Ecken

	Art.-Nr.	Preis/Stk.
4 Endstück, links	DZ15-Farb-Nr.	2,45 €
5 Außeneck	DZ25-Farb-Nr.	2,45 €
6 Inneneck	DZ35-Farb-Nr.	2,45 €
7 Endstück, rechts	DZ45-Farb-Nr.	2,45 €



edelstahl  
Nr.: 01



weiß  
Nr.: 02



hellbraun  
Nr.: 03



dunkelbraun  
Nr.: 04

### 8 Döllken Kernsockelleiste CUBU 60 mit PP Folie für Mercadur Mineral

	Art.-Nr.	Preis/Stk.
Beton elegant	CU101	18,45 €
Beton history	CU102	18,45 €
Beton modern	CU103	18,45 €
Ceramic anthrazit	CU104	18,45 €
Ceramic white	CU105	18,45 €
Kaschmireiche	CU106	18,45 €
Norwegische Eiche	CU107	18,45 €
Sonneneiche	CU108	18,45 €

## Reinigung und Pflege

Unser Grundschutz schützt den Boden zuverlässig vor Abnutzung und Beschädigungen. Das transparente Reinigungs- und Pflegemittel ist hautfreundlich und verbreitet einen angenehmen Raumduft. Geben Sie Ihrem Boden ein strahlendes Aussehen durch regelmäßige Reinigung und Pflege. Details auf Seite 134



### Universal-Reiniger

1 Ltr.-Flasche	
Art.-Nr.	40096
Preis/Stk.	12,95 €

### Universal-Grundschutz\*

1 Ltr.-Flasche	
Art.-Nr.	40095
Preis/Stk.	19,95 €

\*reicht für ca. 30 m<sup>2</sup> (eine Anwendung)



### Schutz- und Pflegeset: Universal-Grundschutz & Universal-Reiniger

je 1 Ltr.-Flasche	
Art.-Nr.	40097
Preis/Stk.	29,95 €



# KORK

zum

# LEBEN

*einfach fußzinierend!*

Kork Eco .....	72
Designcork .....	76
Printcork .....	84
Corkstone .....	84
Zubehör .....	96

## BEHAGLICH UND WARM



S100 **Life Silent** 31,95 €

\*Porto natur versiegelt hat abweichende  
Abmessungen (mm): 1215 x 290 x 10.5

Kork Eco **Porto natur** versiegelt

# Die Basis- gut und günstig!





**11 Dekore**  
in einer Verlegevariante



**KORK**  
KORK ECO

#### Solide Basis für ein gutes Wohnklima

Kork Eco bietet als preiswertes Einsteigerprodukt mit 2,5 mm Korkauflage eine solide Qualität und den gewohnten Komfort eines natürlichen Korkbodens. Er ist fußwarm und besitzt eine gelenkschonende Elastizität. Zudem reduziert Kork die Geräuschübertragung zwischen den Räumen. Laufgeräusche werden gedämmt und schaffen ein ruhiges Zuhause.



ÖKOLOGISCH



FUSSWARM



GERÄUSCHARM



GUT & GÜNSTIG

- natürlich und ökologisch
- elastisch, gelenkschonend und leise
- warm und behaglich
- geeignet für Warmwasser-Fußbodenheizung

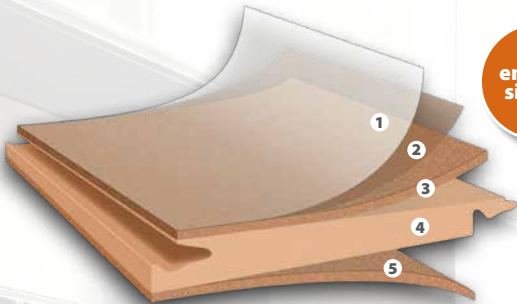

endver-  
siegelt

**UNICLIC**  
bewährtes Klicksystem

Gesamtstärke  
**10.5 mm**

- 1 Hartwachsöl / Versiegelung
- 2 Einfärbung (optional)
- 3 2.5 mm natürliche Korkauflage
- 4 6.8 mm quellarme HDF-Platte
- 5 1.2 mm Kork Trittschalldämmung



**Die Vorteile auf einen Blick:**

- ▶ quellarmer und stabiler HDF-Träger
- ▶ bewährtes Klicksystem
- ▶ gleicht leichte Unebenheiten aus
- ▶ maßstabil bei Wärmeeinwirkung
- ▶ Kork Trittschalldämmung speziell für HDF-Trägerplatte

Bereits wohnfertig endversiegeltes Korkfertigparkett mit 2.5 mm Korkauflage in Handwerkerqualität. Ohne lange Wartezeiten – der Boden ist sofort nach dem Verlegen begehbar!

**Technische Daten:**

Format: 915 x 305 x 10.5 mm, Porto natur = versiegelt: 1215 x 290 x 10.5 mm  
VPE: 1.95 m<sup>2</sup> (7 Dielen) / 1.76 m<sup>2</sup> (5 Dielen)  
Oberflächen: hartwachsgeölt / versiegelt

**Kork Eco Porto natur Hartwachsöl**

H100 Life Silent \_\_\_\_\_ 34,95 €

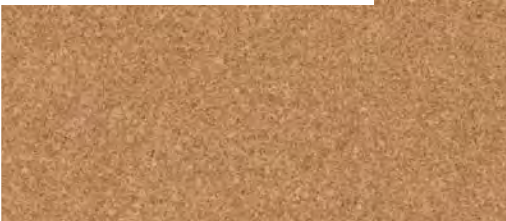

**Kork Eco Murano natur versiegelt**

S320 Life Silent \_\_\_\_\_ 37,95 €

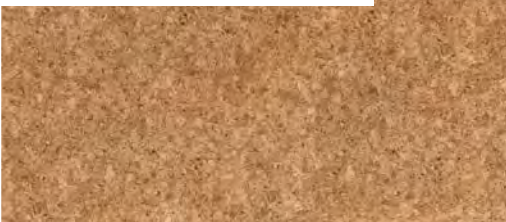

**Kork Eco Grenada natur versiegelt**

S110 Life Silent \_\_\_\_\_ 41,95 €



**Kork Eco Murano creme versiegelt**

S321 Life Silent \_\_\_\_\_ 41,95 €



**Kork Eco Porto natur versiegelt**

S100 Life Silent \_\_\_\_\_ 31,95 €

\*Porto natur versiegelt hat abweichende Abmessungen (mm): 1215 x 290 x 10.5

Kork Eco **Madeira natur** versiegelt  
S330 Life Silent \_\_\_\_\_ 42,95 €



Kork Eco **Malta natur** versiegelt  
S120 Life Silent \_\_\_\_\_ 46,95 €



Kork Eco **Aruba natur** versiegelt  
S150 Life Silent \_\_\_\_\_ 41,95 €

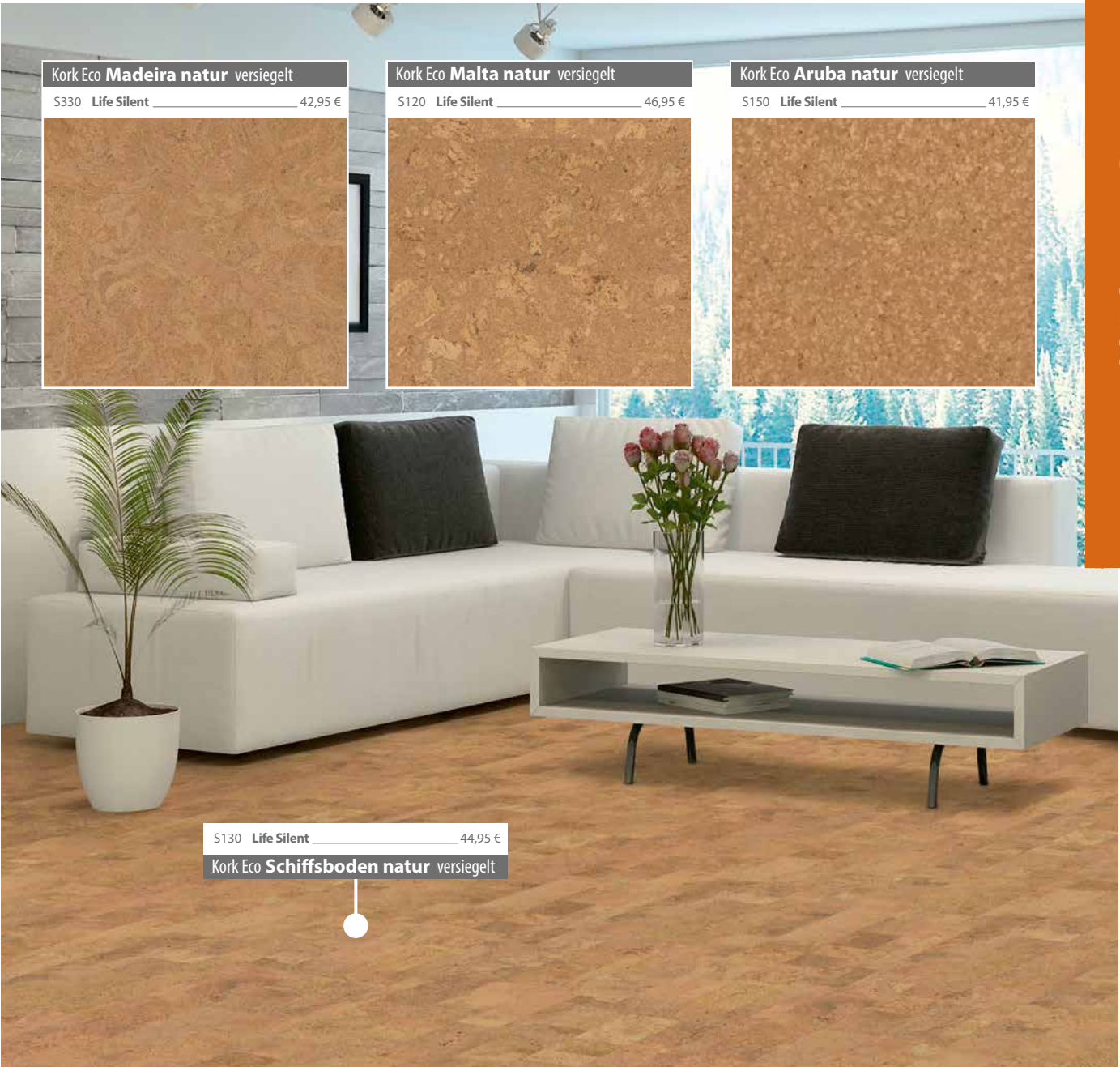

S130 Life Silent \_\_\_\_\_ 44,95 €  
Kork Eco **Schiffsboden natur** versiegelt



Kork Eco **Schiffsboden creme** versiegelt  
S131 Life Silent \_\_\_\_\_ 49,95 €



Kork Eco **Aruba creme** versiegelt  
S151 Life Silent \_\_\_\_\_ 46,95 €



**Warm wie ein Teppich,  
und absolut pflegeleicht!**



**26 Dekore**  
einfärbbar in 38 Farben



**KORK**  
DESIGNCORK®

### Für jeden Anspruch der passende Boden

Unseren Designcork gibt es in drei verschiedenen Varianten, passend für jeden Einsatz: Das Premium Korkfertigparkett „Express“ verfügt über eine 4 mm XL-Korkauflage für mehr Gehkomfort und eine optimale Trittschalldämmung. Der Designcork „Life“ ist bereits wohnfertig endversiegelt und ist deshalb sofort nach dem Verlegen begehbar. Für die direkte Verklebung auf dem Untergrund eignet sich der Designcork „Pure“.

V15563-900	<b>Pure</b>	610 x 305 x 4 mm	64,95 €
V75593-900	<b>Pure</b>	915 x 305 x 4 mm	64,95 €
VL54502-900	<b>Life Silent</b>		74,95 €
VK24502-900	<b>Express</b>		79,95 €

Designcork **Soul creme ungefast** Longlife supra



- natürlich und ökologisch
- strapazierfähig, langlebig und dabei pflegeleicht
- elastisch, gelenkschonend und leise
- warm und behaglich
- geeignet für Warmwasser-Fußbodenheizung

Mehr Raumbilder finden Sie im Kork Katalog oder auf unserer Internetseite [www.corpet.de](http://www.corpet.de) zum Downloaden!



# SCHON GEWUSST? UNSER TIPP

## Tolle Optik & pflegeleicht!

Gefaste Korkböden sind im Trend. Die Microfase\* betont die einzelnen Dielen, die sich damit im Boden stärker abzeichnen. Durch eine professionelle, nachträgliche Versiegelung wird die V-Fuge weitestgehend verfüllt und Schmutz hat keine Chance, sich in den Fugen zu verfangen. Somit ist der Boden leicht und bequem zu reinigen.

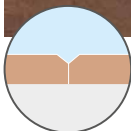

### Vor dem Versiegeln...

...ist die Fase offen und läuft spitz zu.

Durch die Fase entsteht beim Verlegen eine interessante und edle Korkfliesen-Optik.



### Nach dem Versiegeln...

...ist die Microfase nun größtenteils mit der Versiegelung verfüllt. Dadurch entsteht eine pflegeleichte flache Softfase.

Ungefaste Böden ergeben ein eher ruhiges und einheitliches Gesamtbild.

\*Außenkanten anfasen: + 10,00 €/m<sup>2</sup>

V15363-900	Pure	610 x 305 x 4 mm	64,95 €
V75393-900	Pure	915 x 305 x 4 mm	64,95 €
VL54501-900	Life Silent		74,95 €
VK24501-900	Express		79,95 €

Designcork **Boogie polarweiss gefast** Longlife supra

**26 Dekore**  
in 3 Verlegevarianten und

**in 38 Farben**  
einfärbbar

## Pure

mehrschichtige Korkfliese zum Kleben

- 1 Longlife supra / Hartwachsöl / Thermocor / Bio Silent (vorgeleimt / vorbeschichtet)
- 2 Einfärbung (optional)
- 3 4.0 mm XL- Kork oder 6.0 mm XXL-Kork

Gesamtstärke  
**4.0 / 6.0 mm**



### Die Vorteile auf einen Blick:

- ▶ geringe Aufbauhöhe
- ▶ wasserfest
- ▶ günstiger Preis
- ▶ geschlossene Fugen durch Nachversiegeln, so entstehen keine dunklen Wischfugen

Die Platten sind mit Kontaktkleber vorgeleimt und werden nachbeschichtet für geschlossene Fugen.

## Life Silent

HDF-Trägerplatte mit Trittschalldämmung

- 1 Longlife supra / Hartwachsöl / Thermocor (endbeschichtet)
- 2 Einfärbung (optional)
- 3 3.0 mm natürliche Korkauflage
- 4 6.8 mm quellarme HDF-Platte
- 5 1.2 mm Kork Trittschalldämmung

Gesamtstärke  
**11.0 mm**



### Die Vorteile auf einen Blick:

- ▶ quellarmer und stabiler HDF-Träger
- ▶ bewährtes Klicksystem
- ▶ gleicht leichte Unebenheiten aus
- ▶ maßstabil bei Wärmeeinwirkung
- ▶ Kork Trittschalldämmung speziell für HDF-Trägerplatte

**UNICLIC**®  
bewährtes Klicksystem

## Express

HDF-Trägerplatte mit Trittschalldämmung

- 1 Longlife supra / Hartwachsöl / Thermocor / Bio Silent (vorbeschichtet / endbeschichtet)
- 2 Einfärbung (optional)
- 3 4 mm XL-Korkauflage für mehr Gehkomfort
- 4 6.8 mm quellarme HDF-Platte
- 5 1.2 mm Kork Trittschalldämmung

Gesamtstärke  
**12.0 mm**



Bio Silent Express: endgeölt

### Die Vorteile auf einen Blick:

- ▶ quellarmer und stabiler HDF-Träger
- ▶ bewährtes Klicksystem
- ▶ gleicht leichte Unebenheiten aus
- ▶ maßstabil bei Wärmeeinwirkung
- ▶ geschlossene Fugen durch Nachversiegeln, so entstehen keine dunklen Wischfugen
- ▶ Kork Trittschalldämmung speziell für HDF-Trägerplatte

**UNICLIC**®  
bewährtes Klicksystem

Technische Daten:	Abmessungen	VP-Einheit	VP-Inhalt	Fase	Auflagenstärke
Pure 4.0 mm	915 x 305 x 4.0 mm 610 x 305 x 4.0 mm	1.95 m <sup>2</sup> 2.00 m <sup>2</sup>	7 Fliesen 11 Fliesen	gefast / nicht gefast	4 mm
Pure 6.0 mm	915 x 305 x 6.0 mm 610 x 305 x 6.0 mm	2.79 m <sup>2</sup> 2.79 m <sup>2</sup>	10 Fliesen 15 Fliesen	gefast / nicht gefast	6 mm
Life Silent	915 x 305 x 11 mm	1.95 m <sup>2</sup>	7 Dielen	gefast / nicht gefast	3 mm
Express	915 x 305 x 12 mm	1.95 m <sup>2</sup>	7 Dielen	gefast / nicht gefast	4 mm

**22 Dekore**  
einfärbbar in 34 Farben

1.

**Die Dekore...**

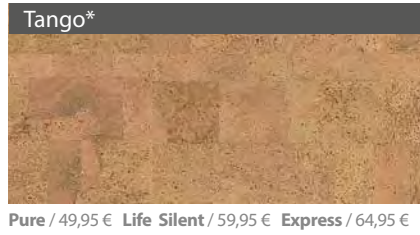

\*Designcork Pure auch mit 6 mm-Korkauflage erhältlich: + 12,10 €/m<sup>2</sup>



# 2.

## Die Oberflächen...



### Hartwachsöl

- für mäßige Beanspruchung
- natürlich wirkende Oberfläche
- auch für gefärbte Böden

im Preis enthalten



### LongLife supra

- strapazierfähig
- ideal für Schlafräume & Kinderzimmer

im Preis enthalten



### Thermocor® Beschichtung

- für starke Beanspruchung
- im gewerblichen und privaten Bereich

5,00 €/m² Aufpreis

# 3.

## Die Farben...



Bearbeitungsmöglichkeiten bei Designcork®	Designcork® Express	Designcork® Life	Designcork® Pure
Korkboden einfärben	+15,00 €/m²	+15,00 €/m²	+15,00 €/m²
Thermocor Beschichtung	+5,00 €/m²	+5,00 €/m²	+5,00 €/m²
Außenkanten anfasen	+10,00 €/m²	+10,00 €/m²	+10,00 €/m²
Aufpreis für 6mm Korkauflage (Designs mit *)	-	-	+12,10 €/m²

## Bio Silent

- *Leben mit der  
Natur!*





Unser Partner:  
**NATURAL – Naturfarben**

Designcork veredelt mit

### *Fußbodenöl Bio Silent*

Das Fußbodenöl Bio Silent dringt tief in den Boden ein und verleiht Ihrem Designcork eine dauerhaft natürliche Ausstrahlung. Unser Partner NATURAL verwendet für das Öl natürliche Rohstoffe und achtet auf eine schadstofffreie Produktion.













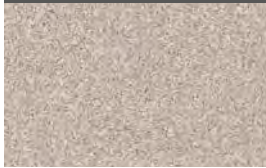

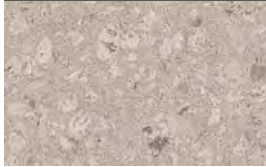
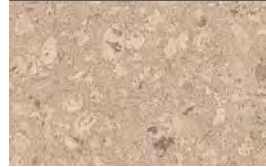

-  *ökologisch*
-  *aus reinen  
Naturstoffen*
-  *ohne Schadstoffe*

**4 Dekore**  
einfärbbar in 4 Farben

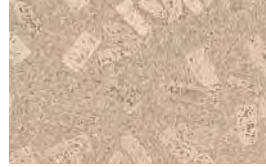
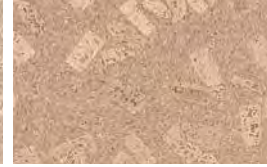

Korkböden / Designcork®



<p>Coimbra natur</p>  <p>Pure / 44,95 € Express / 54,95 €</p>	<p>Coimbra nordicweiß</p>  <p>Pure / 59,95 € Express / 69,95 €</p>	<p>Coimbra elfenbein</p>  <p>Pure / 59,95 € Express / 69,95 €</p>	<p>Coimbra sandbeige</p>  <p>Pure / 59,95 € Express / 69,95 €</p>	<p>Coimbra coffee</p>  <p>Pure / 59,95 € Express / 69,95 €</p>
<p>Faro natur</p>  <p>Pure / 54,95 € Express / 64,95 €</p>	<p>Faro nordicweiß</p>  <p>Pure / 69,95 € Express / 79,95 €</p>	<p>Faro elfenbein</p>  <p>Pure / 69,95 € Express / 79,95 €</p>	<p>Faro sandbeige</p>  <p>Pure / 69,95 € Express / 79,95 €</p>	<p>Faro coffee</p>  <p>Pure / 69,95 € Express / 79,95 €</p>
<p>Lissabon natur</p>  <p>Pure / 54,95 € Express / 64,95 €</p>	<p>Lissabon nordicweiß</p>  <p>Pure / 69,95 € Express / 79,95 €</p>	<p>Lissabon elfenbein</p>  <p>Pure / 69,95 € Express / 79,95 €</p>	<p>Lissabon sandbeige</p>  <p>Pure / 69,95 € Express / 79,95 €</p>	<p>Lissabon coffee</p>  <p>Pure / 69,95 € Express / 79,95 €</p>
<p>Porto natur</p>  <p>Pure / 59,95 € Express / 69,95 €</p>	<p>Porto nordicweiß</p>  <p>Pure / 74,95 € Express / 84,95 €</p>	<p>Porto elfenbein</p>  <p>Pure / 74,95 € Express / 84,95 €</p>	<p>Porto sandbeige</p>  <p>Pure / 74,95 € Express / 84,95 €</p>	<p>Porto coffee</p>  <p>Pure / 74,95 € Express / 84,95 €</p>



SKP406	<b>Pure</b>	1235 x 205 x 6 mm	54,95 €
KP406	<b>Pure</b>	1235 x 305 x 6 mm	54,95 €
P406	<b>Life Silent</b>		64,95 €

Printkork **Rio Palisander**

**Kork gibt's  
auch in schönen Holz-  
und Steindekoren!**



**39 Dekore**  
in 2 Verlegevarianten



**KORK**  
PRINTKORK / CORKSTONE

#### Für höchste Ansprüche an Komfort und Ambiente

Stören Sie sich an der braunen „Pinnwandoptik“ von Korkböden und möchten aber trotzdem einen fußwarmen und ökologischen Boden? Dann ist unsere Printkork/Corkstone Kollektion für Sie das Richtige. Optisch nicht von einem Holz- oder Steinboden zu unterscheiden. Sie haben aber alle Vorteile eines Korkbodens. Durch die Thermocor-Beschichtung erreicht der Boden die Nutzungsklasse 33 und wird auch im gewerblichen Bereich eingesetzt. Auf geeignete Stuhlrollen im Büro ist zu achten.



ÖKOLOGISCH



FUSSWARM



GERÄUSCHARM



VIELFALT



NATUR

- natürlich und ökologisch
- strapazierfähig, langlebig und dabei pflegeleicht
- elastisch, gelenkschonend und leise
- warm und behaglich
- geeignet für Warmwasser-Fußbodenheizung

Mehr Raumbilder finden Sie im Kork Katalog oder auf unserer Internetseite [www.corpet.de](http://www.corpet.de) zum Downloaden!



# SCHON GEWUSST? VORTEILE



## Thermocor® Beschichtung

- für starke Beanspruchung
- im gewerblichen und privaten Bereich

Kork können Sie im privaten Wohnbereich ebenso einsetzen wie im gewerblichen Bereich.



SKP408	Pure	1235 x 205 x 6 mm	54,95 €
KP408	Pure	1235 x 305 x 6 mm	54,95 €
P408	Life Silent		64,95 €

Printkork **Weide**

(Bei Stuhlrollen empfehlen wir eine Unterlagsmatte)

### Pure

mehrschichtige Korkfliese zum Kleben

- 1 Thermocor-Beschichtung (vorversiegelt)
- 2 hochwertiger Dekorprint
- 3 6.0 mm XXL-Kork

Gesamtstärke  
**6.0 mm**



#### Die Vorteile auf einen Blick:

- ▶ geringe Aufbauhöhe
- ▶ wasserfest
- ▶ günstiger Preis
- ▶ geschlossene Fugen durch Nachversiegeln, so entstehen keine dunklen Wischfugen

Die Platten sind mit Kontaktkleber vorgeleimt und werden nachversiegelt für geschlossene Fugen.



### Life Silent

HDF-Trägerplatte mit Trittschalldämmung

- 1 Thermocor-Beschichtung (endversiegelt)
- 2 hochwertiger Dekorprint
- 3 2.0 mm/3.0 mm natürliche Korkauflage
- 4 6.8 mm quellarme HDF-Platte
- 5 1.2 mm Kork Trittschalldämmung

Gesamtstärke  
**10.0 / 11.0 mm**



#### Die Vorteile auf einen Blick:

- ▶ quellarmer und stabiler HDF-Träger
- ▶ bewährtes Klicksystem
- ▶ gleicht leichte Unebenheiten aus
- ▶ maßstabil bei Wärmeeinwirkung
- ▶ Kork Trittschalldämmung speziell für HDF-Trägerplatte



**UNICLIC**  
bewährtes Klicksystem

Printkork

Technische Daten:	Abmessungen	VP-Einheit	VP-Inhalt	Fase	Auflagenstärke
Pure 6.0 mm	1235 x 305 x 6.0 mm 1235 x 205 x 6.0 mm	2.26 m <sup>2</sup> 1.52 m <sup>2</sup>	6 Fliesen 6 Fliesen	nicht gefast	6 mm
Life Silent	1235 x 305 x 11.0 mm	1.88 m <sup>2</sup>	5 Dielen	nicht gefast	3 mm

Corkstone

Technische Daten:	Abmessungen	VP-Einheit	VP-Inhalt	Fase	Auflagenstärke
Pure 6.0 mm	620 x 450 x 6.0 mm 610 x 305 x 6.0 mm	2.24 m <sup>2</sup> 1.49 m <sup>2</sup>	8 Fliesen 8 Fliesen	nicht gefast	6 mm
Life Silent	620 x 450 x 10 mm	1.68 m <sup>2</sup>	6 Dielen	nicht gefast	2 mm



Korkböden sind sehr **elastisch** und **angenehm** und verleihen Ihnen das Gefühl, als würden Sie auf einer gebetteten Moosschicht flanieren. Ein niedriger Wärmeindringkoeffizient hat den Vorteil, dass die von uns Menschen abgegebene Körperwärme nur langsam von dem Fußboden aufgenommen wird. Unser Körper produziert somit wieder Wärme, die dann in die Füße fließt - somit wirkt der Boden **warm**.



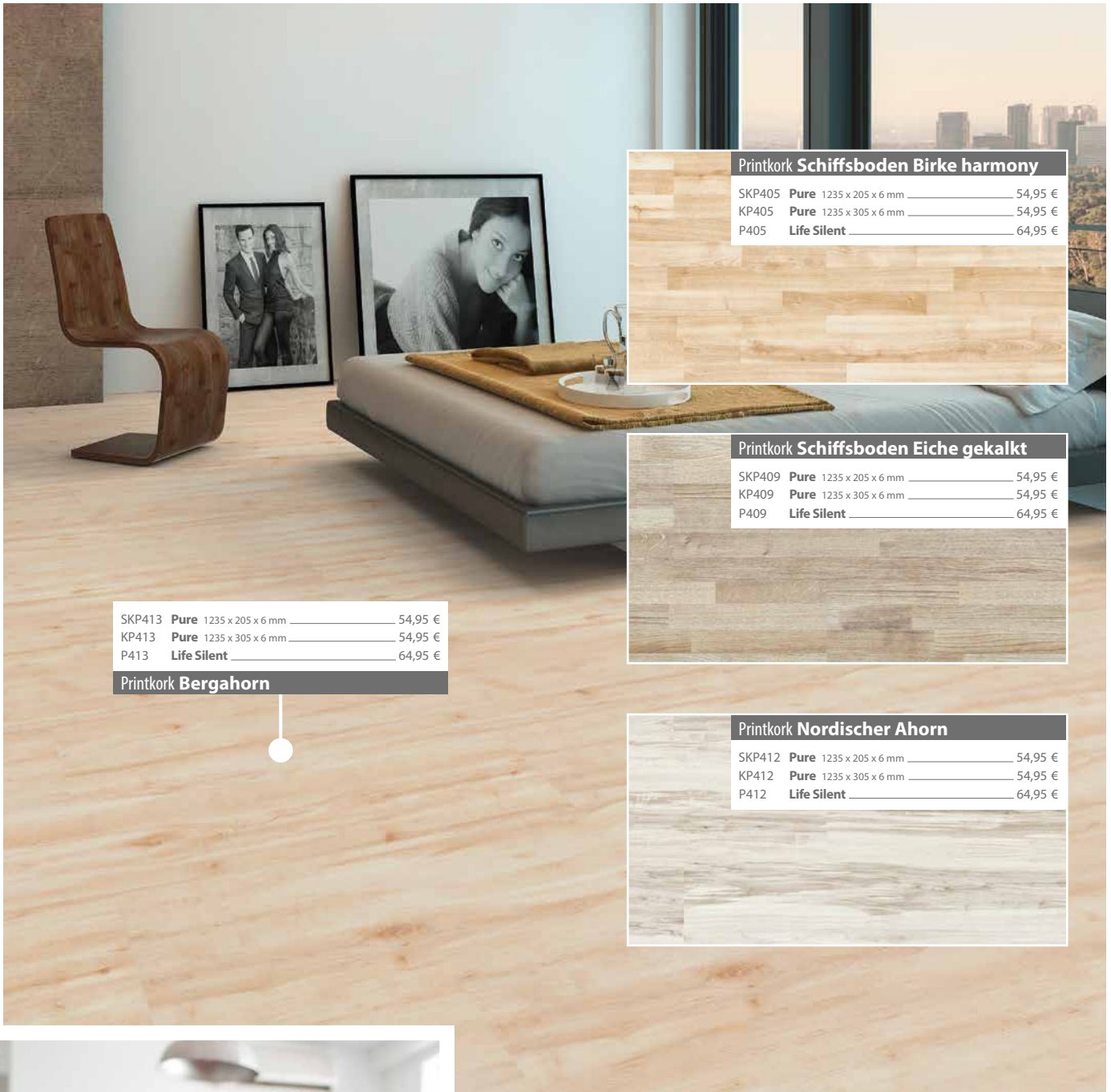

**Printkork Schiffsboden Birke harmony**

SKP405	<b>Pure</b>	1235 x 205 x 6 mm	54,95 €
KP405	<b>Pure</b>	1235 x 305 x 6 mm	54,95 €
P405	<b>Life Silent</b>		64,95 €



**Printkork Schiffsboden Eiche gekalkt**

SKP409	<b>Pure</b>	1235 x 205 x 6 mm	54,95 €
KP409	<b>Pure</b>	1235 x 305 x 6 mm	54,95 €
P409	<b>Life Silent</b>		64,95 €



SKP413	<b>Pure</b>	1235 x 205 x 6 mm	54,95 €
KP413	<b>Pure</b>	1235 x 305 x 6 mm	54,95 €
P413	<b>Life Silent</b>		64,95 €

**Printkork Bergahorn**



**Printkork Nordischer Ahorn**

SKP412	<b>Pure</b>	1235 x 205 x 6 mm	54,95 €
KP412	<b>Pure</b>	1235 x 305 x 6 mm	54,95 €
P412	<b>Life Silent</b>		64,95 €



**Printkork Eiche gekalkt antik**

SKP410	<b>Pure</b>	1235 x 205 x 6 mm	54,95 €
KP410	<b>Pure</b>	1235 x 305 x 6 mm	54,95 €
P410	<b>Life Silent</b>		64,95 €





SKP417	Pure	1235 x 205 x 6 mm	54,95 €
KP417	Pure	1235 x 305 x 6 mm	54,95 €
P417	Life Silent		64,95 €

Printkork **Bergeiche**



Printkork **Eiche antik**

SKP411	Pure	1235 x 205 x 6 mm	54,95 €
KP411	Pure	1235 x 305 x 6 mm	54,95 €
P411	Life Silent		64,95 €



Printkork **Korkeiche gelaut**

SKP416	Pure	1235 x 205 x 6 mm	54,95 €
KP416	Pure	1235 x 305 x 6 mm	54,95 €
P416	Life Silent		64,95 €



SKP408	Pure	1235 x 205 x 6 mm	54,95 €
KP408	Pure	1235 x 305 x 6 mm	54,95 €
P408	Life Silent		64,95 €

Printkork **Weide**

Printkork **FineLine Buche**

SKP415	Pure	1235 x 205 x 6 mm	54,95 €
KP415	Pure	1235 x 305 x 6 mm	54,95 €
P415	Life Silent		64,95 €

Printkork **Lärche astig**

SKP414	Pure	1235 x 205 x 6 mm	54,95 €
KP414	Pure	1235 x 305 x 6 mm	54,95 €
P414	Life Silent		64,95 €



Printkork **FineLine Walnuss**

SKP403	<b>Pure</b>	1235 x 205 x 6 mm	54,95 €
KP403	<b>Pure</b>	1235 x 305 x 6 mm	54,95 €
P403	<b>Life Silent</b>		64,95 €



Printkork **Schiffsboden Nussbaum exotic**

SKP404	<b>Pure</b>	1235 x 205 x 6 mm	54,95 €
KP404	<b>Pure</b>	1235 x 305 x 6 mm	54,95 €
P404	<b>Life Silent</b>		64,95 €



SKP418	<b>Pure</b>	1235 x 205 x 6 mm	54,95 €
KP418	<b>Pure</b>	1235 x 305 x 6 mm	54,95 €
P418	<b>Life Silent</b>		64,95 €

Printkork **Vino**



Printkork **Bergheu**

SKP421	<b>Pure</b>	1235 x 205 x 6 mm	54,95 €
KP421	<b>Pure</b>	1235 x 305 x 6 mm	54,95 €
P421	<b>Life Silent</b>		64,95 €

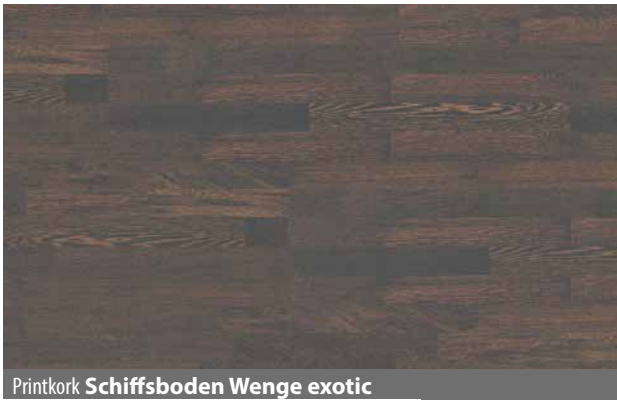

Printkork **Schiffsboden Wenge exotic**

SKP402	<b>Pure</b>	1235 x 205 x 6 mm	54,95 €
KP402	<b>Pure</b>	1235 x 305 x 6 mm	54,95 €
P402	<b>Life Silent</b>		64,95 €



Printkork **Rio Palisander**

SKP406	<b>Pure</b>	1235 x 205 x 6 mm	54,95 €
KP406	<b>Pure</b>	1235 x 305 x 6 mm	54,95 €
P406	<b>Life Silent</b>		64,95 €



SKP420	<b>Pure</b>	1235 x 205 x 6 mm	54,95 €
KP420	<b>Pure</b>	1235 x 305 x 6 mm	54,95 €
P420	<b>Life Silent</b>		64,95 €

Printkork **Silbereiche sägerau**



SKP419	<b>Pure</b>	1235 x 205 x 6 mm	54,95 €
KP419	<b>Pure</b>	1235 x 305 x 6 mm	54,95 €
P419	<b>Life Silent</b>		64,95 €

Printkork **Räuchereiche**

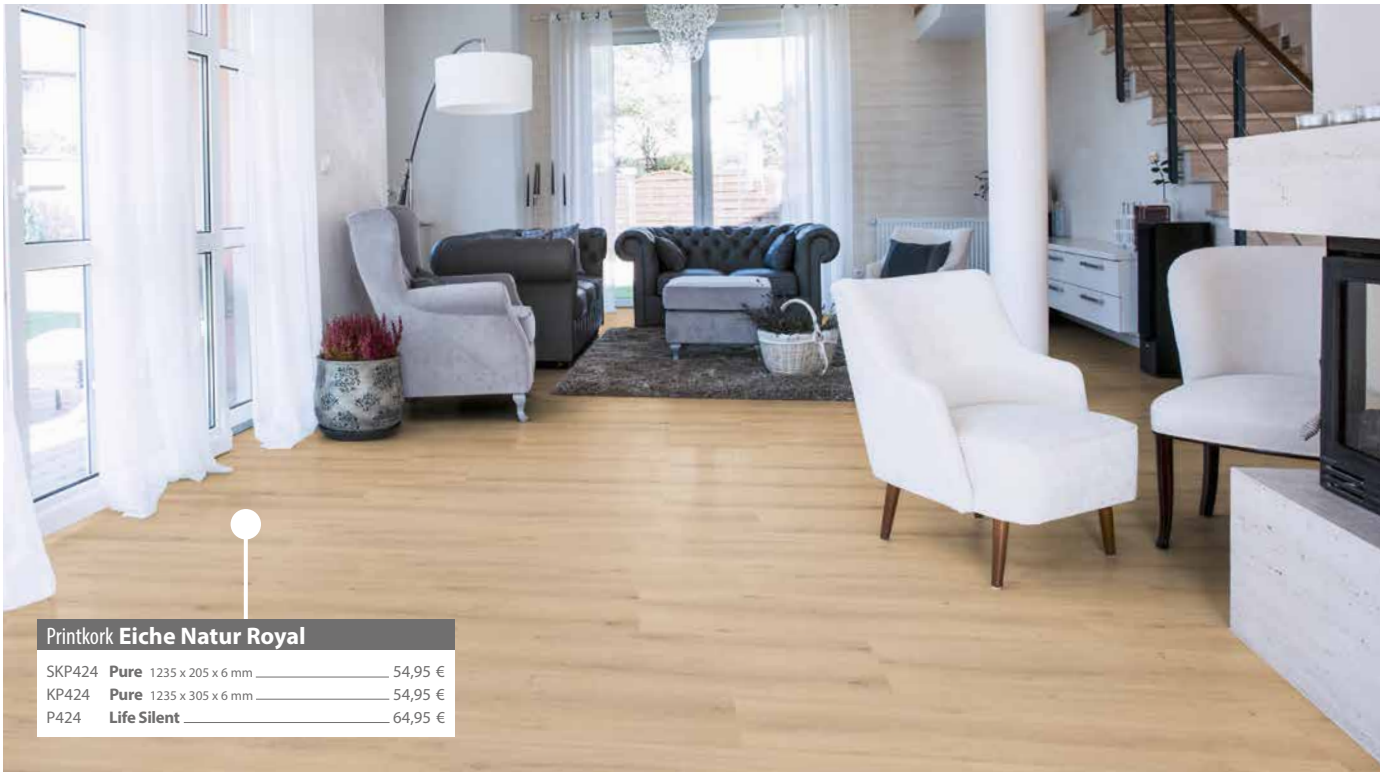

Printkork **Eiche Natur Royal**

SKP424	<b>Pure</b>	1235 x 205 x 6 mm	54,95 €
KP424	<b>Pure</b>	1235 x 305 x 6 mm	54,95 €
P424	<b>Life Silent</b>		64,95 €



Printkork **Landhauseiche natur**

SKP426	<b>Pure</b>	1235 x 205 x 6 mm	54,95 €
KP426	<b>Pure</b>	1235 x 305 x 6 mm	54,95 €
P426	<b>Life Silent</b>		64,95 €



Printkork **Eiche Toscana**

SKP425	<b>Pure</b>	1235 x 205 x 6 mm	54,95 €
KP425	<b>Pure</b>	1235 x 305 x 6 mm	54,95 €
P425	<b>Life Silent</b>		64,95 €



Printkork **Eiche Rustik creme**

SKP427	<b>Pure</b>	1235 x 205 x 6 mm	54,95 €
KP427	<b>Pure</b>	1235 x 305 x 6 mm	54,95 €
P427	<b>Life Silent</b>		64,95 €



**Printkork Eiche Burgund**

SKP422	<b>Pure</b>	1235 x 205 x 6 mm	_____	54,95 €
KP422	<b>Pure</b>	1235 x 305 x 6 mm	_____	54,95 €
P422	<b>Life Silent</b>		_____	64,95 €



**Corkstone Ötztaler Granit hell**

KC915	<b>Pure</b>	610 x 305 x 6 mm	_____	59,95 €
GC915	<b>Pure</b>	620 x 450 x 6 mm	_____	59,95 €
C915	<b>Life Silent</b>		_____	69,95 €



**Printkork Tiroler Eiche**

SKP423	<b>Pure</b>	1235 x 205 x 6 mm	_____	54,95 €
KP423	<b>Pure</b>	1235 x 305 x 6 mm	_____	54,95 €
P423	<b>Life Silent</b>		_____	64,95 €



**Corkstone Beton perlgrau**

KC914	<b>Pure</b>	610 x 305 x 6 mm	_____	59,95 €
GC914	<b>Pure</b>	620 x 450 x 6 mm	_____	59,95 €
C914	<b>Life Silent</b>		_____	69,95 €



**Corkstone Beton Graphit**

KC913	<b>Pure</b>	610 x 305 x 6 mm	_____	59,95 €
GC913	<b>Pure</b>	620 x 450 x 6 mm	_____	59,95 €
C913	<b>Life Silent</b>		_____	69,95 €



KC909 **Pure** 610 x 305 x 6 mm \_\_\_\_\_ 59,95 €  
 GC909 **Pure** 620 x 450 x 6 mm \_\_\_\_\_ 59,95 €  
 C909 **Life Silent** \_\_\_\_\_ 69,95 €

Corkstone **Oxydschiefer**



Corkstone **Granit Juparana Brasil**

KC908 **Pure** 610 x 305 x 6 mm \_\_\_\_\_ 59,95 €  
 GC908 **Pure** 620 x 450 x 6 mm \_\_\_\_\_ 59,95 €  
 C908 **Life Silent** \_\_\_\_\_ 69,95 €

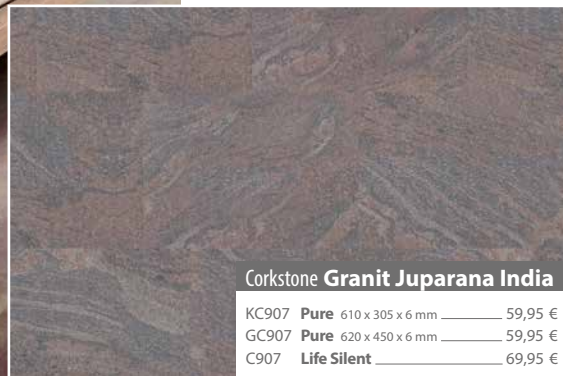

Corkstone **Granit Juparana India**

KC907 **Pure** 610 x 305 x 6 mm \_\_\_\_\_ 59,95 €  
 GC907 **Pure** 620 x 450 x 6 mm \_\_\_\_\_ 59,95 €  
 C907 **Life Silent** \_\_\_\_\_ 69,95 €

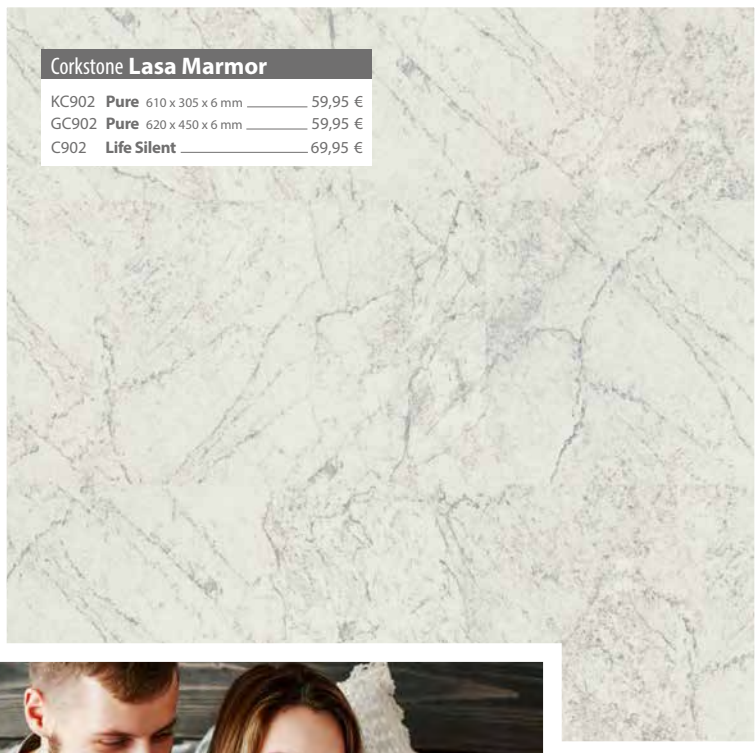

Corkstone **Lasa Marmor**

KC902 **Pure** 610 x 305 x 6 mm \_\_\_\_\_ 59,95 €  
 GC902 **Pure** 620 x 450 x 6 mm \_\_\_\_\_ 59,95 €  
 C902 **Life Silent** \_\_\_\_\_ 69,95 €



KC906 **Pure** 610 x 305 x 6 mm \_\_\_\_\_ 59,95 €  
 GC906 **Pure** 620 x 450 x 6 mm \_\_\_\_\_ 59,95 €  
 C906 **Life Silent** \_\_\_\_\_ 69,95 €

Corkstone **Granit Kashmir creme**





KC912	Pure	610 x 305 x 6 mm	59,95 €
GC912	Pure	620 x 450 x 6 mm	59,95 €
C912	Life Silent		69,95 €

Corkstone **Schiefer Negro**



Corkstone **Schiefer Verde**

KC905	Pure	610 x 305 x 6 mm	59,95 €
GC905	Pure	620 x 450 x 6 mm	59,95 €
C905	Life Silent		69,95 €



Corkstone **Beton aschgrau**

KC904	Pure	610 x 305 x 6 mm	59,95 €
GC904	Pure	620 x 450 x 6 mm	59,95 €
C904	Life Silent		69,95 €



Corkstone **Granit Rosa Beta**

KC903	Pure	610 x 305 x 6 mm	59,95 €
GC903	Pure	620 x 450 x 6 mm	59,95 €
C903	Life Silent		69,95 €

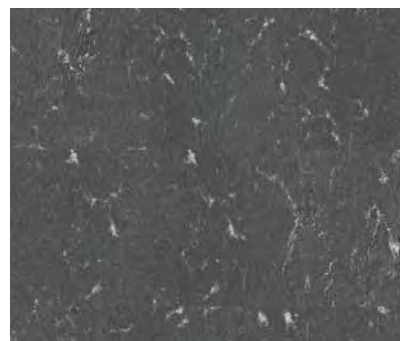

Corkstone **Granit Porto branco**

KC911	Pure	610 x 305 x 6 mm	59,95 €
GC911	Pure	620 x 450 x 6 mm	59,95 €
C911	Life Silent		69,95 €



Corkstone **Granit Tropical black**

KC910	Pure	610 x 305 x 6 mm	59,95 €
GC910	Pure	620 x 450 x 6 mm	59,95 €
C910	Life Silent		69,95 €



## Reinigung und Pflege

Jeder Boden hat andere Anforderungen an Reinigung und Pflege! Geben Sie Ihrem Boden ein strahlendes Aussehen durch regelmäßige Reinigung und Pflege mit perfekt auf Ihren Boden abgestimmten Produkten.



### Kork-Grundschutz

1 Ltr.-Flasche

Art.-Nr.

40031

**Preis/Stk.**

**19,95 €**

Reicht für ca. 30 m<sup>2</sup> (eine Anwendung)

### Kork-Reiniger

1 Ltr.-Flasche

Art.-Nr.

40032

**Preis/Stk.**

**12,95 €**

### Set: Schutz\* + Reiniger

je 1 Ltr.-Flasche

Art.-Nr.

40033

**Preis/Stk.**

**29,95 €**

\*Reicht für ca. 30 m<sup>2</sup> (eine Anwendung)



### Spezial-Reiniger natur

980 ml-Flasche

Art.-Nr.

40078

**Preis/Stk.**

**24,90 €**

### Spezial-Reiniger weiß

980 ml-Flasche

Art.-Nr.

40079

**Preis/Stk.**

**25,90 €**

### Natural Pflegewachsöl Bio Silent

750 ml-Flasche

Art.-Nr.

40085

**Preis/Stk.**

**29,95 €**

Reicht für ca. 60-80 m<sup>2</sup> (eine Anwendung)



# LEISTEN und PFLEGE

## DESIGNCORK

### Holzleiste Korkummantelt - 3 Strukturen in 3 verschiedenen Ausführungen



Jede Leiste ist selbstverständlich in der jeweiligen Färbung passend zu Ihrem Designcork erhältlich.

Struktur fein

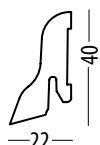

**Gewölbte Form**  
L: 2400 mm  
H: 40 mm  
T: 22 mm

Struktur grob



**Gerade niedrige Form**  
L: 2400 mm  
H: 38 mm  
T: 19 mm

Schiffsboden

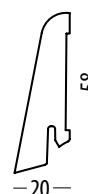

**Gerade hohe Form**  
L: 2400 mm  
H: 58 mm  
T: 20 mm

Die korkummantelten Holzleisten finden Sie in verschiedenen Strukturen in unserem Korkkatalog. Die Leisten werden passend zu Ihrem Boden gefärbt und versiegelt.

**Korkummantelte Holzleiste** Preis /Stk.  
Preis je nach Verarbeitung ab 14,45 €

### Vollkorkleiste



Jede Leiste ist selbstverständlich in der jeweiligen Färbung passend zu Ihrem Designcork erhältlich.



L: 900 mm  
H: 40 mm  
T: 8 mm

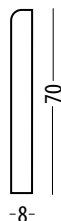

L: 900 mm  
H: 70 mm  
T: 8 mm

Vollkorkleisten können in über 38 Farben gefärbt werden und nach Ihren Anforderungen versiegelt, geölt oder mit Hartwachsöl behandelt werden.

**Vollkorkleisten** Preis /Stk.  
Preis je nach Verarbeitung ab 8,45 €

## PRINTKORK/CORKSTONE

Die Dekorleisten werden mit einem hochwertigen Dekorprint gestaltet, der dem jeweiligen Bodendekor bestmöglich angeglichen ist. So erhalten Sie immer eine ähnliche, aber passende Leiste für Ihren Boden.

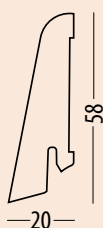

L: 2400 mm  
H: 58 mm  
T: 20 mm

Dekorleiste Elegant	Art.-Nr.	Preis/Stk.
Printkork	D(+Nr. Dekor)	20,45 €
Corkstone	D(+Nr. Dekor)	20,45 €



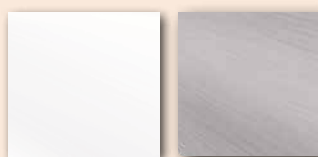

Aufgrund des Metamerie-Effekts kann es sein, dass die Leisten bei unterschiedlichen Lichtarten (Tageslicht/Kunstlicht) in der Farbwirkung unterschiedlich erscheinen.

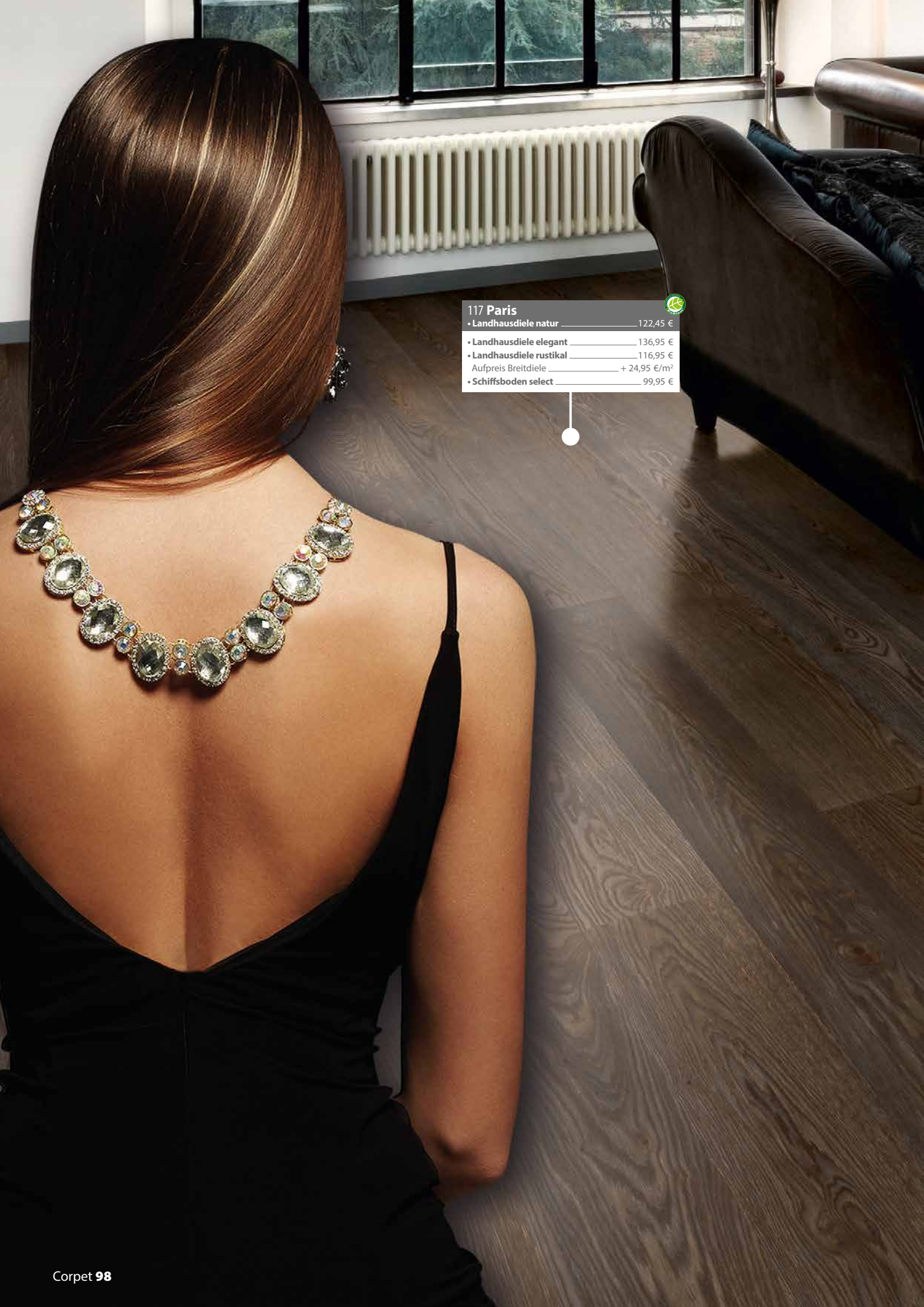

Leisten Uni:	Art.-Nr.	Preis/Stk.
weiß	59500	18,45 €
edelstahl	59501	18,45 €

Clipstar-Befestigung	Art.-Nr.	Preis/VPE
50 Clipse mit Schrauben u. Dübel, für ca. 25 lfm	50070	19,45 €



**117 Paris** 

• Landhausdiele natur	122,45 €
• Landhausdiele elegant	136,95 €
• Landhausdiele rustikal	116,95 €
Aufpreis Breitdiele	+ 24,95 €/m <sup>2</sup>
• Schiffsboden select	99,95 €



# PARKETT

## zum

# LEBEN

*einfach fußzinierend!*

Oberpfälzer Parkett Eco+	100
Oberpfälzer Parkett Apart Line	104
Zubehör	125

## ELEGANT UND STILVOLL

PA543 Kaisereiche terra  
natur, gebürstet 84,95 €



Parkett Eco+ Kaisereiche terra

# Die Basis- günstig und gut!



**5 Dekore**  
in einer Verlegevariante



## oberpfälzerparkett

ECO+

### Höchste Qualität zu einem günstigen Preis

Mit dem Parkett ECO+ erhalten Sie einen Parkettboden aus deutscher Produktion mit hervorragender Qualität und einem sehr attraktiven Preisniveau. Die Länge der Dielen betragen stolze 2200 mm und lassen sich relativ einfach mit unserem FastLoc Plus 5 G Klicksystem verlegen.



- schadstofffrei
- angenehm fußwarm
- dauerhaft und langlebig
- attraktives Preis-Leistungs-Verhältnis
- geeignet für Warmwasser-Fußbodenheizung

 Made in Germany



# oberpfälzerparkett

ECO+

**5 Dekore**  
in einer Verlegevariante

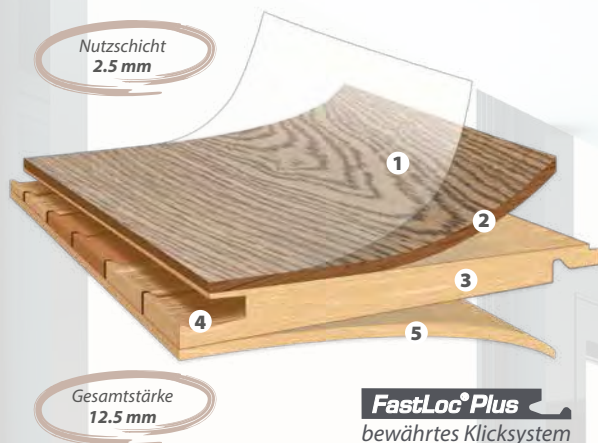

- 1 natürliches BioSilent-Öl oder Longlife-Beschichtung
- 2 2.5 mm starke Nutzschicht aus ausgesuchtem Eichenholz
- 3 8.0 mm querverleimte Fichten- und HDF-Stäbchen
- 4 FastLoc Plus Klicksystem, extrem schnell verlegbar
- 5 2.0 mm hochwertiger Holz-Gegenzug

**Technische Daten:**

Format: Schiffsboden 2200 x 180 x 12.5 mm

VPE: 3.56 m<sup>2</sup> (9 Dielen), ohne Fase

Oberflächenfinish: Longlife supra (lackiert) 

Format: Landhausdielen 2200 x 180 x 12.5 mm

VPE: 3.56 m<sup>2</sup> (9 Dielen), mit längsseitiger Fase

Oberflächenfinish: BioSilent, geölt 



PA541 Kaisereiche astig  
rustikal, gebürstet 75,95 €

Parkett Eco+ Kaisereiche astig



Parkett Eco + **Eiche Schiffsboden**

PA545 Eiche Schiffsboden  
natur, glatt 59,95 €

PA544 Kaisereiche gekalkt  
natur, gebürstet 84,95 €

Parkett Eco + **Kaisereiche gekalkt**



Parkett Eco + **Kaisereiche original**

PA542 Kaisereiche original  
natur, gebürstet 79,95 €



Parkett Eco + **Kaisereiche terra**

PA543 Kaisereiche terra  
natur, gebürstet 84,95 €





<b>113 Mailand</b>	
• Schiffsboden select	99,95 €
• Landhausdiele elegant	136,95 €
• Landhausdiele natur	122,45 €
• Landhausdiele rustikal	116,95 €
Aufpreis Breittediele	+ 24,95 €/m <sup>2</sup>

**Edles aus der Oberpfalz,  
passt immer!**





**100 Dekore**  
in einer Verlegevariante



oberpfälzer**parkett**  
APART LINE®

#### Perfektion in Design und Qualität

Die Böden der Kollektion Apart Line erfüllen rundum gehobene Ansprüche – hinsichtlich Material, Optik, Verarbeitung und Langlebigkeit. Wir verwenden dafür nur das beste Holz und die strapazierfähigsten Lacke. Ihre Apart Line-Diele durchläuft einen aufwendigen handwerklichen Verarbeitungsprozess. Neben fachlichem Können fließt hier auch der Respekt für das faszinierende Naturprodukt Holz mit ein – eine Philosophie, die den Boden zu etwas Einzigartigem macht.



- schadstofffrei
- angenehm fußwarm
- dauerhaft und langlebig
- zahlreiche Gestaltungsmöglichkeiten
- made in Germany
- geeignet für Warmwasser-Fußbodenheizung

 Made in  
Germany



Mehr Raumbilder finden Sie im Apart Line Katalog oder auf unserer Internetseite [www.corpet.de](http://www.corpet.de) zum Downloaden!



# SCHON GEWUSST? VARIANTEN

Während beim Schiffsboden nur die Sortierung Select zur Verfügung steht, haben Sie bei der Landhausdiele die Qual der Wahl: Möchten Sie eine rustikale Optik oder edel elegant? Oder vielleicht doch eher ein natürliches Erscheinungsbild?

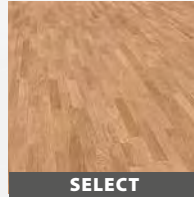

**SELECT**

Kleinere Äste und Holzmaserung in der natürlichen Struktur. Lebhaft bis elegante Optik.

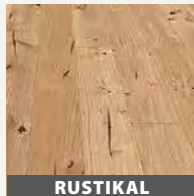

**RUSTIKAL**

Sehr lebhaft, rustikale Optik. Schwarze Kittstellen unterstreichen dieses Erscheinungsbild.



**NATUR**

Struktur und Farbunterschiede, lebhaft bis elegante Optik, natürlicher Ast- und Splintanteil.

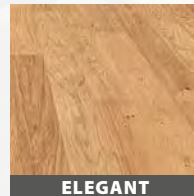

**ELEGANT**

Natürliche ruhige und sehr elegante Optik, kleinere Farbunterschiede und Äste in der Holzstruktur.

Wir bieten Ihnen 3 verschiedene Oberflächen zur Auswahl! Unser Herz allerdings schlägt für die gebürstete Ausführung. Sie ist unsere technische Empfehlung! Letztendlich entscheidet aber Ihr persönlicher Geschmack, welche Variante am besten zu Ihnen passt.



**GLATT**

Oberfläche ist völlig glatt geschliffen. Jahresringe/Holzmaserungen sind nicht zu spüren.

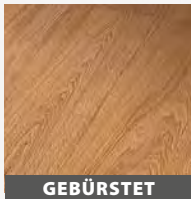

**GEBÜRSTET**

Das weiche Holz zwischen den Jahresringen wird „ausgebürstet“, leichte Rillen entstehen. Interessante und natürliche Oberflächenwirkung.

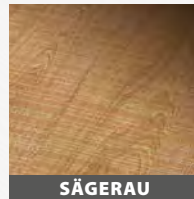

**SÄGERAU**

Die rustikale Struktur, erinnert an gesägte Bretter aus dem Sägewerk.

## 117 Paris

• Landhausdiele natur	122,45 €
• Landhausdiele elegant	136,95 €
• Landhausdiele rustikal	116,95 €
Aufpreis Breitdiele	+ 24,95 €/m <sup>2</sup>
• Schiffsboden select	99,95 €

# oberpfälzerparkett

APART LINE®



## Oberpfälzer Parkett Apart Line®

- 1 natürliches BioSilent-Öl oder Thermocor-Beschichtung
- 2 3.5 mm starke Nutzschicht aus ausgesuchtem Eichenholz
- 3 8.0 mm querverleimte Fichten- und HDF-Stäbchen
- 4 FastLoc Plus Klicksystem, extrem schnell verlegbar
- 5 2.0 mm hochwertiger Holz-Gegenzug

Die langjährige Erfahrung hat gezeigt, dass nur Mehrschichtparkett unsere hohen Anforderungen erfüllt. Oberpfälzer Parkett bieten wir deshalb als Mehrschichtkonstruktion an – die Parkettböden werden aus drei Schichten gefertigt. Das Ergebnis dieses handwerklich anspruchsvollen Prozesses ist eine Diele, die über Jahre hinweg ihre extreme Formstabilität behält.

### Technische Daten:

Format: 2200 x 180 x 13.5 mm / 2200 x 240 x 13.5 mm  
 Landhausdiele gefast, Schiffsboden nicht gefast  
 VPE: 2.77 m<sup>2</sup> (7 Dielen) / 3.17 m<sup>2</sup> (6 Dielen)  
 Oberflächen: BioSilent / Thermocor



## Thermocor® Beschichtung

Die Thermocor-Beschichtung wird mit einem Spezialverfahren aufgetragen, wodurch ein sehr starker Abriebwiderstand erreicht wird. Die Oberfläche ist dauerhaft geschützt und sehr kratz- und stoßfest. Ein großer Vorteil ist die leichte und unkomplizierte Pflege dieser Oberfläche.



## BioSilent-Öl

Dieses tief ins Holz eindringende Fußbodenöl verleiht Ihrem Apart Line eine dauerhaft natürliche Ausstrahlung ohne die Oberfläche komplett zu verschließen. BioSilent unterstreicht die natürliche Schönheit des Holzes. Für dauerhaften Schutz und Werterhaltung empfehlen wir, das Pflegeöl pur als Ersteinpflege aufzutragen.



## Edel oder klassisch...

### Landhausdiele - die Edle mit Tradition

Die 3.5 mm starke Deckschicht wird aus einem einzigen Stück Massivholz gefertigt. Dafür wird nur ein geringer, makelloser Teil des Baumstammes verwendet. Es wird hierfür ausschließlich das seit Jahrhunderten bewährte robuste Eichenholz verarbeitet. Die Dielen verleihen dem Raum ein besonders großzügiges und ausdrucksstarkes Ambiente – und einen Hauch südländisches Flair. Die umlaufende Microfase der 2.2 Meter langen Dielen betonen das erhabene Erscheinungsbild Ihrer Apart Line-Landhausdiele.

### Schiffsboden - der Klassiker

Bei Ihrem Apart Line Schiffsboden werden nach Art des traditionellen Schiffsbodens einzelne Parkettstäbe in einer Dreistaboptik zu einer ganzen Diele kombiniert. Daraus ergibt sich eine lebhaft aber insgesamt harmonische Wirkung. Vor allem für kleine Räume ist der Schiffsboden eine optimale Lösung, um den Raum größer erscheinen zu lassen. Der robuste Boden passt dank seines zeitlosen Charmes zu klassischem wie auch zu modernem Interieur. Klassisch mit glatter Oberfläche oder modern gebürstet.

18 cm

220 cm

SCHIFFSBODEN

# Landhausdiele & Schiffsboden LACK

- starker Abriebwiderstand
- dauerhafter Schutz
- kratz- und stoßfest
- leichte Pflege



## Sortierungen

### Landhausdiele:



#### Rustikal

Sehr lebhaft, rustikale Optik. Schwarze Kittstellen unterstreichen dieses Erscheinungsbild.

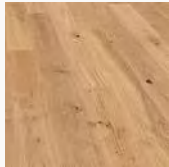

#### Natur

Struktur und Farbunterschiede, lebhaft bis elegante Optik, natürlicher Ast- und Splintanteil.

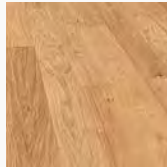

#### Elegant

Natürliche ruhige und sehr elegante Optik, kleinere Farbunterschiede und Äste in der Holzstruktur.

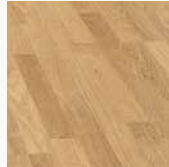

#### Select

Kleinere Äste und Holzmaserung in der natürlichen Struktur. Lebhaft bis elegante Optik.

### Schiffsboden:

## Oberflächenstruktur

### Glatt, gebürstet oder sägerau?\*

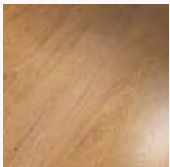

glatt

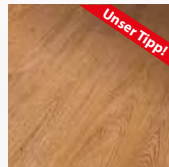

gebürstet

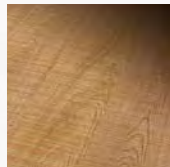

sägerau\*

\*Zuschlag:  
Oberfläche „sägerau“  
+16,45 €/m<sup>2</sup>

## Dielenvarianten

### Landhausdiele

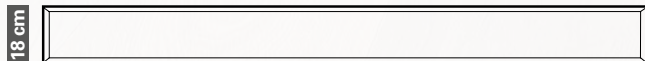

Landhausdiele 4-seitig gefast / 2200 x 180 x 13.5 mm

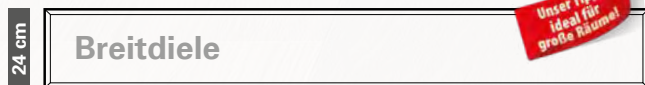

Landhausdiele 4-seitig gefast / 2200 x 240 x 13.5 mm

### Schiffsboden

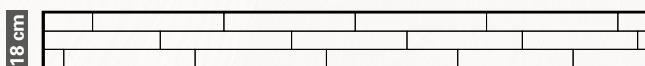

Schiffsboden / 2200 x 180 x 13.5 mm



**Hinweis**  
zu unseren Preiskästen:

208 Madrid	
• Landhausdiele natur	112,45 €
• Landhausdiele rustikal	104,45 €
• Landhausdiele elegant	131,45 €
Aufpreis Breitdiele	+ 24,95 €/m <sup>2</sup>
• Schiffsboden select	88,95 €

### 208 Madrid

#### • Landhausdiele natur

#### • Landhausdiele rustikal

#### • Landhausdiele elegant

Aufpreis Breitdiele

#### • Schiffsboden select

Der graue Kasten beschreibt das Dekor, das auf dem Raumbild abgebildet ist.

Darunter finden Sie die weiteren Varianten, in denen der Boden erhältlich ist!

**Die Farbtöne wirken bei Landhausdiele und Schiffsboden nahezu identisch!**

Mehr Raumbilder der Farbvarianten finden Sie im Apart Line Katalog oder auf unserer Internetseite [www.corpet.de](http://www.corpet.de) zum downloaden!





**201 Oslo**

• Schiffsboden select	99,95 €
• Landhausdielen elegant	136,95 €
• Landhausdielen natur	122,45 €
• Landhausdielen rustikal	116,95 €
Aufpreis Breitdielen	+ 24,95 €/m <sup>2</sup>

**202 Innsbruck\***

• Landhausdielen rustikal	104,45 €
• Landhausdielen elegant	131,45 €
• Landhausdielen natur	112,45 €
Aufpreis Breitdielen	+ 24,95 €/m <sup>2</sup>
• Schiffsboden select	88,95 €

**203 Kiew**

• Landhausdielen elegant	131,45 €
• Landhausdielen natur	112,45 €
• Landhausdielen rustikal	104,45 €
Aufpreis Breitdielen	+ 24,95 €/m <sup>2</sup>
• Schiffsboden select	88,95 €

\*Diese Farbvariante ist nur in gebürsteter Ausführung erhältlich!



### 204 Rom

- Landhausdiele natur \_\_\_\_\_ 112,45 €
- Landhausdiele elegant \_\_\_\_\_ 131,45 €
- Landhausdiele rustikal \_\_\_\_\_ 104,45 €
- Aufpreis Breitdiele \_\_\_\_\_ + 24,95 €/m<sup>2</sup>
- Schiffsboden select \_\_\_\_\_ 88,95 €



### 206 Nizza

- Landhausdiele elegant \_\_\_\_\_ 131,45 €
- Landhausdiele natur \_\_\_\_\_ 112,45 €
- Landhausdiele rustikal \_\_\_\_\_ 104,45 €
- Aufpreis Breitdiele \_\_\_\_\_ + 24,95 €/m<sup>2</sup>
- Schiffsboden select \_\_\_\_\_ 88,95 €

### 200 Original

- Landhausdiele natur \_\_\_\_\_ 104,95 €
- Landhausdiele elegant \_\_\_\_\_ 122,45 €
- Landhausdiele rustikal \_\_\_\_\_ 99,95 €
- Aufpreis Breitdiele \_\_\_\_\_ + 24,95 €/m<sup>2</sup>
- Schiffsboden select \_\_\_\_\_ 79,95 €



### 205 Florenz

- Landhausdiele natur \_\_\_\_\_ 112,45 €
- Landhausdiele elegant \_\_\_\_\_ 131,45 €
- Landhausdiele rustikal \_\_\_\_\_ 104,45 €
- Aufpreis Breitdiele \_\_\_\_\_ + 24,95 €/m<sup>2</sup>
- Schiffsboden select \_\_\_\_\_ 88,95 €



**215 Chicago\***

• Landhausdiele natur	112,45 €
• Landhausdiele elegant	131,45 €
• Landhausdiele rustikal	104,45 €
Aufpreis Breitdiele	+ 24,95 €/m <sup>2</sup>
• Schiffsboden select	88,95 €

**213 Amsterdam\***

• Landhausdiele natur	112,45 €
• Landhausdiele elegant	131,45 €
• Landhausdiele rustikal	104,45 €
Aufpreis Breitdiele	+ 24,95 €/m <sup>2</sup>
• Schiffsboden select	88,95 €



**214 Verona\***

• Landhausdiele elegant	131,45 €
• Landhausdiele natur	112,45 €
• Landhausdiele rustikal	104,45 €
Aufpreis Breitdiele	+ 24,95 €/m <sup>2</sup>
• Schiffsboden select	88,95 €



(Bei Stuhlrollen empfehlen wir eine Unterlagsmatte)

\*Diese Farbvariante ist nur in gebürsteter Ausführung erhältlich!

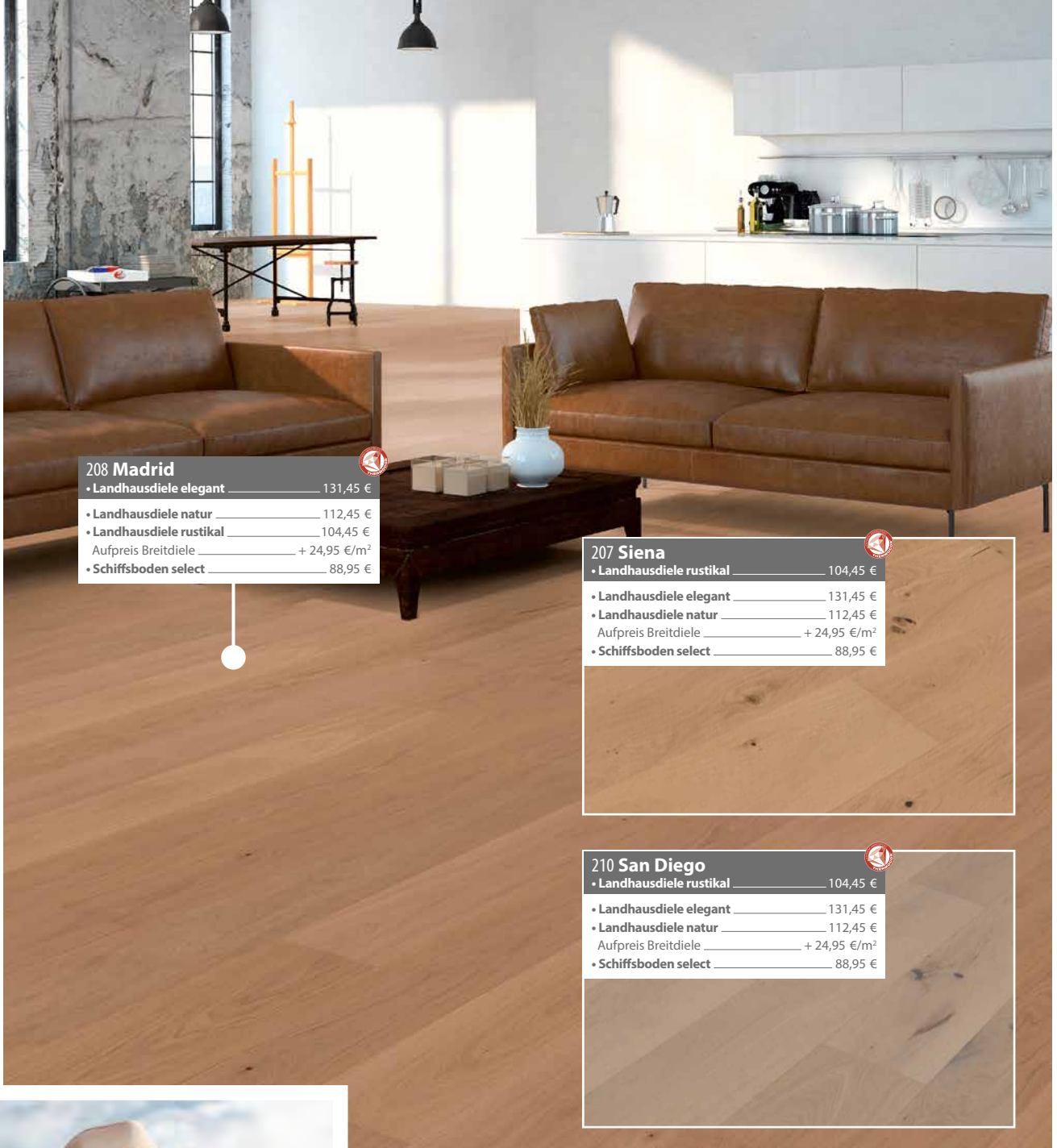

**208 Madrid** 

- Landhausdielen elegant ..... 131,45 €
- Landhausdielen natur ..... 112,45 €
- Landhausdielen rustikal ..... 104,45 €
- Aufpreis Breitdielen ..... + 24,95 €/m<sup>2</sup>
- Schiffsboden select ..... 88,95 €

**207 Siena** 

- Landhausdielen rustikal ..... 104,45 €
- Landhausdielen elegant ..... 131,45 €
- Landhausdielen natur ..... 112,45 €
- Aufpreis Breitdielen ..... + 24,95 €/m<sup>2</sup>
- Schiffsboden select ..... 88,95 €

**210 San Diego** 

- Landhausdielen rustikal ..... 104,45 €
- Landhausdielen elegant ..... 131,45 €
- Landhausdielen natur ..... 112,45 €
- Aufpreis Breitdielen ..... + 24,95 €/m<sup>2</sup>
- Schiffsboden select ..... 88,95 €



**209 Sevilla** 

- Schiffsboden select ..... 88,95 €
- Landhausdielen elegant ..... 131,45 €
- Landhausdielen natur ..... 112,45 €
- Landhausdielen rustikal ..... 104,45 €
- Aufpreis Breitdielen ..... + 24,95 €/m<sup>2</sup>



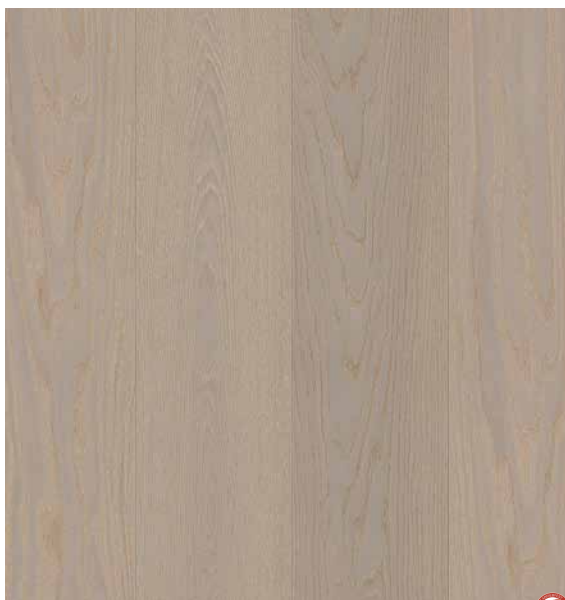

<b>219 Hamburg*</b>	
• Landhausdiele elegant	131,45 €
• Landhausdiele natur	112,45 €
• Landhausdiele rustikal	104,45 €
Aufpreis Breitdiele	+ 24,95 €/m <sup>2</sup>
• Schiffsboden select	88,95 €

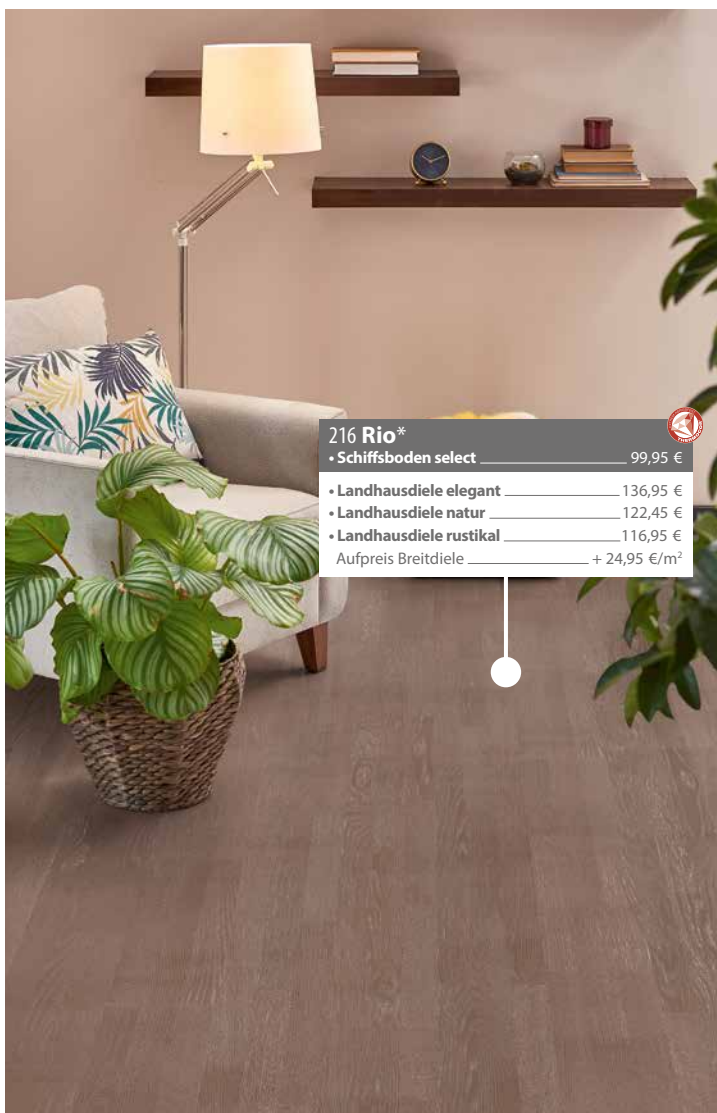

<b>216 Rio*</b>	
• Schiffsboden select	99,95 €
• Landhausdiele elegant	136,95 €
• Landhausdiele natur	122,45 €
• Landhausdiele rustikal	116,95 €
Aufpreis Breitdiele	+ 24,95 €/m <sup>2</sup>



<b>221 Delhi*</b>	
• Landhausdiele rustikal	104,45 €
• Landhausdiele elegant	131,45 €
• Landhausdiele natur	112,45 €
Aufpreis Breitdiele	+ 24,95 €/m <sup>2</sup>
• Schiffsboden select	88,95 €



<b>220 London*</b>	
• Landhausdiele rustikal	104,45 €
• Landhausdiele elegant	131,45 €
• Landhausdiele natur	112,45 €
Aufpreis Breitdiele	+ 24,95 €/m <sup>2</sup>
• Schiffsboden select	88,95 €

\*Diese Farbvariante ist nur in gebürsteter Ausführung erhältlich!



**222 Tokyo\***

- Schiffsboden select ..... 99,95 €
- Landhausdiele elegant ..... 136,95 €
- Landhausdiele natur ..... 122,45 €
- Landhausdiele rustikal ..... 116,95 €
- Aufpreis Breitdiele ..... + 24,95 €/m<sup>2</sup>

**223 Bombay\***

- Landhausdiele natur ..... 122,45 €
- Landhausdiele elegant ..... 136,95 €
- Landhausdiele rustikal ..... 116,95 €
- Aufpreis Breitdiele ..... + 24,95 €/m<sup>2</sup>
- Schiffsboden select ..... 99,95 €



**217 Helsinki\***

- Landhausdiele rustikal ..... 116,95 €
- Landhausdiele elegant ..... 136,95 €
- Landhausdiele natur ..... 122,45 €
- Aufpreis Breitdiele ..... + 24,95 €/m<sup>2</sup>
- Schiffsboden select ..... 99,95 €





**212 New York**

• Landhausdiele natur	122,45 €
• Landhausdiele elegant	136,95 €
• Landhausdiele rustikal	116,95 €
Aufpreis Breitdiele	+ 24,95 €/m <sup>2</sup>
• Schiffsboden select	99,95 €



**218 Los Angeles\***

• Schiffsboden select	99,95 €
• Landhausdiele elegant	136,95 €
• Landhausdiele natur	122,45 €
• Landhausdiele rustikal	116,95 €
Aufpreis Breitdiele	+ 24,95 €/m <sup>2</sup>



**224 Bangkok\***

• Landhausdiele rustikal	116,95 €
• Landhausdiele elegant	136,95 €
• Landhausdiele natur	122,45 €
Aufpreis Breitdiele	+ 24,95 €/m <sup>2</sup>
• Schiffsboden select	99,95 €



**211 Brasilia**

• Landhausdiele rustikal	104,45 €
• Landhausdiele elegant	131,45 €
• Landhausdiele natur	112,45 €
Aufpreis Breitdiele	+ 24,95 €/m <sup>2</sup>
• Schiffsboden select	88,95 €

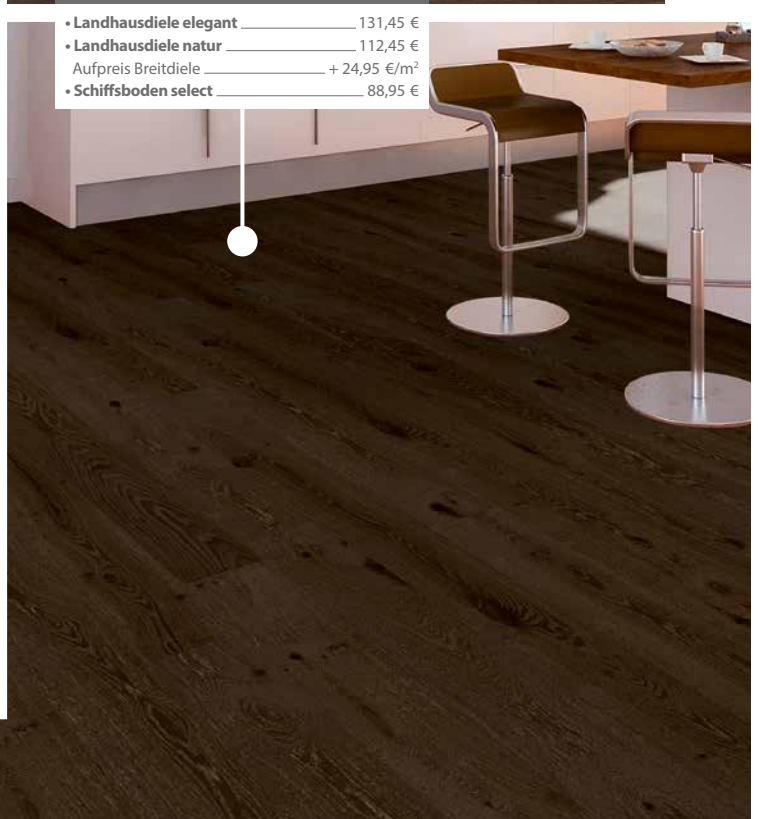

\*Diese Farbvariante ist nur in gebürsteter Ausführung erhältlich!

# Landhausdiele & Schiffsboden ÖL

- verleiht natürliche Schönheit
- Öl nach EN 71-3 sogar für Kinderspielzeug zugelassen
- resistent gegen Flecken



## Sortierungen

### Landhausdiele:



**Rustikal**  
Sehr lebhaftes, rustikales Optik. Schwarze Kittstellen unterstreichen dieses Erscheinungsbild.

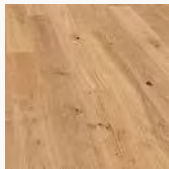

**Natur**  
Struktur und Farbunterschiede, lebhaftes bis elegante Optik, natürlicher Ast- und Splintanteil.

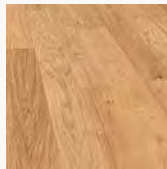

**Elegant**  
Natürliche ruhige und sehr elegante Optik, kleinere Farbunterschiede und Äste in der Holzstruktur.

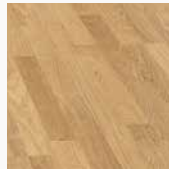

**Select**  
Kleinere Äste und Holzmaserung in der natürlichen Struktur. Lebhaftes bis elegante Optik.

### Schiffsboden:

## Oberflächenstruktur

### Glatt, gebürstet oder sägerau?\*

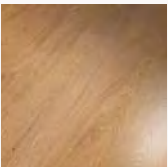

glatt

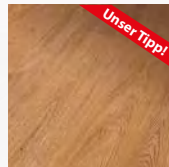

gebürstet

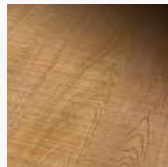

sägerau\*

\*Zuschlag:  
Oberfläche „sägerau“  
+16,45 €/m<sup>2</sup>

## Dielenvarianten

### Landhausdiele

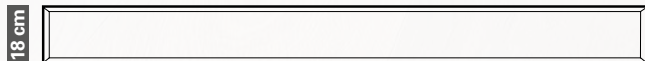

Landhausdiele 4-seitig gefast / 2200 x 180 x 13.5 mm

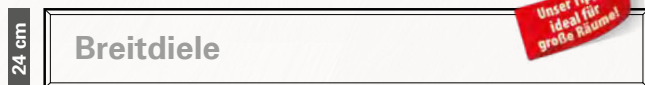

Landhausdiele 4-seitig gefast / 2200 x 240 x 13.5 mm

### Schiffsboden



Schiffsboden / 2200 x 180 x 13.5 mm



## Hinweis zu unseren Preiskästen:

<b>115 Marrakesch</b>		
• Landhausdiele natur	_____	122,45 €
• Landhausdiele rustikal	_____	116,95 €
• Landhausdiele elegant	_____	136,95 €
Aufpreis Breitdiele	_____	+ 24,95 €/m <sup>2</sup>
• Schiffsboden select	_____	99,95 €

### 115 Marrakesch

#### • Landhausdiele natur

#### • Landhausdiele rustikal

#### • Landhausdiele elegant

#### Aufpreis Breitdiele

#### • Schiffsboden select

Der graue Kasten beschreibt das Dekor, das auf dem Raumbild abgebildet ist.

Darunter finden Sie die weiteren Varianten, in denen der Boden erhältlich ist!

**Die Farbtöne wirken bei Landhausdiele und Schiffsboden nahezu identisch!**

Mehr Raumbilder der Farbvarianten finden Sie im Apart Line Katalog oder auf unserer Internetseite [www.corpet.de](http://www.corpet.de) zum Downloaden!



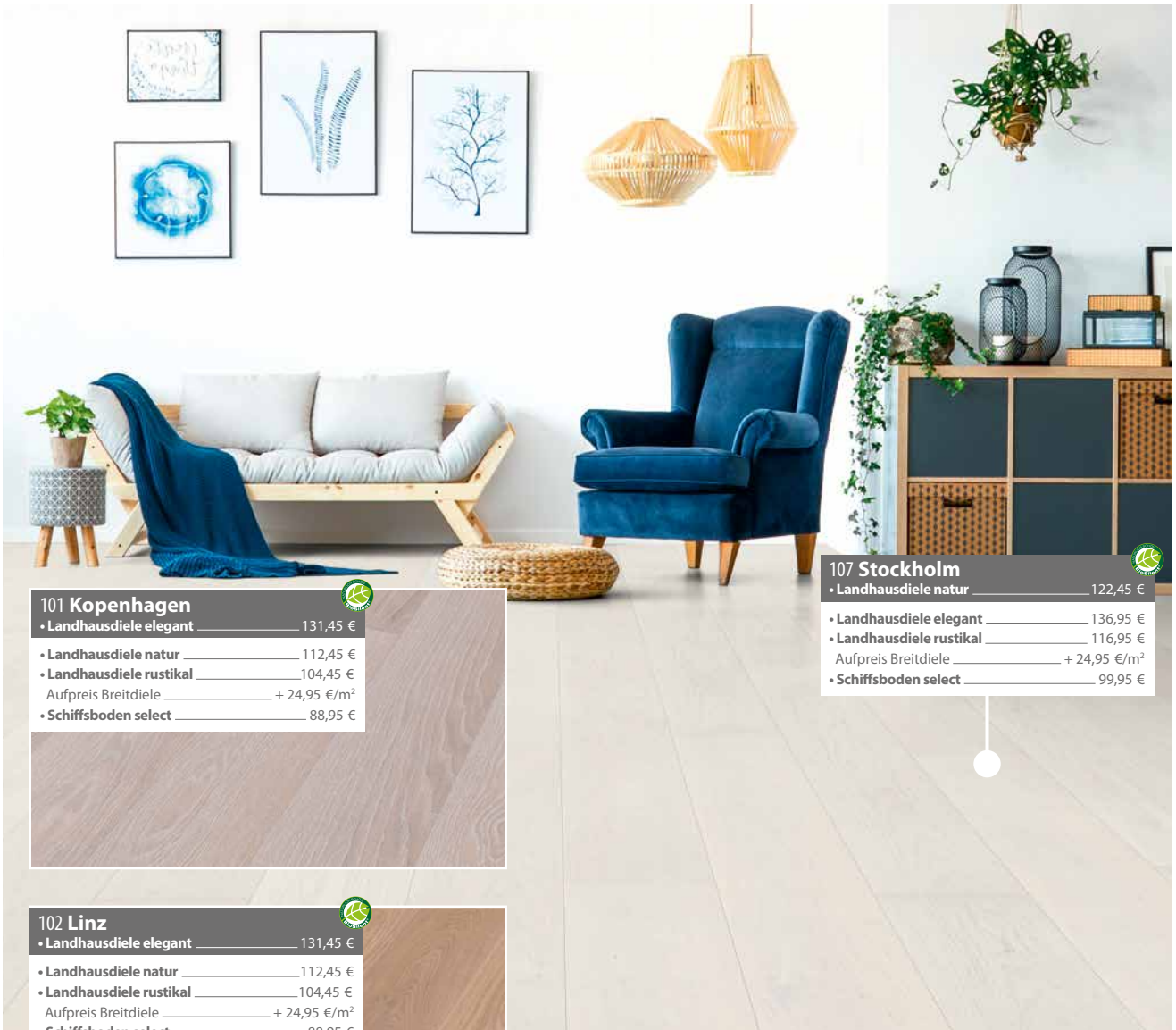

### 101 Kopenhagen

- Landhausdielen elegant ..... 131,45 €
- Landhausdielen natur ..... 112,45 €
- Landhausdielen rustikal ..... 104,45 €
- Aufpreis Breitdielen ..... + 24,95 €/m<sup>2</sup>
- Schiffsboden select ..... 88,95 €



### 107 Stockholm

- Landhausdielen natur ..... 122,45 €
- Landhausdielen elegant ..... 136,95 €
- Landhausdielen rustikal ..... 116,95 €
- Aufpreis Breitdielen ..... + 24,95 €/m<sup>2</sup>
- Schiffsboden select ..... 99,95 €



### 102 Linz

- Landhausdielen elegant ..... 131,45 €
- Landhausdielen natur ..... 112,45 €
- Landhausdielen rustikal ..... 104,45 €
- Aufpreis Breitdielen ..... + 24,95 €/m<sup>2</sup>
- Schiffsboden select ..... 88,95 €



### 100 Original

- Schiffsboden select ..... 79,95 €
- Landhausdielen elegant ..... 122,45 €
- Landhausdielen natur ..... 104,95 €
- Landhausdielen rustikal ..... 99,95 €
- Aufpreis Breitdielen ..... + 24,95 €/m<sup>2</sup>

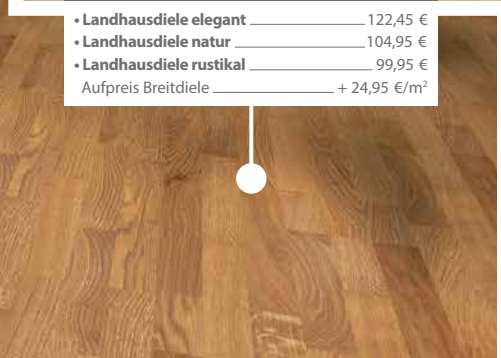
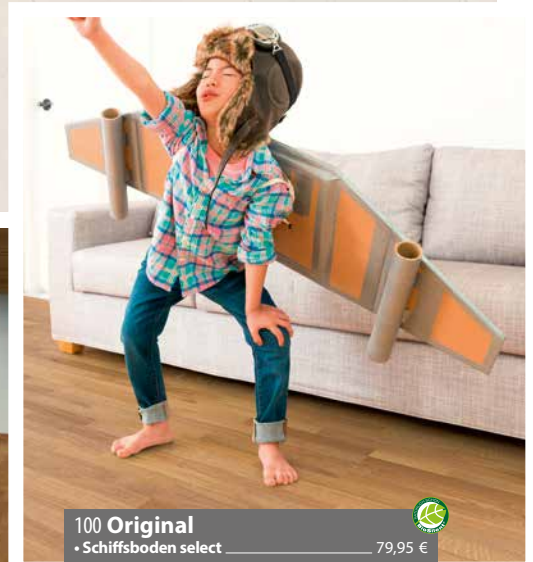



### 105 Moskau

• Schiffsboden select ..... 88,95 €

• Landhausdiele elegant ..... 131,45 €

• Landhausdiele natur ..... 112,45 €

• Landhausdiele rustikal ..... 104,45 €

Aufpreis Breitdiele ..... + 24,95 €/m<sup>2</sup>



### 103 Valencia

• Landhausdiele elegant ..... 131,45 €

• Landhausdiele natur ..... 112,45 €

• Landhausdiele rustikal ..... 104,45 €

Aufpreis Breitdiele ..... + 24,95 €/m<sup>2</sup>

• Schiffsboden select ..... 88,95 €

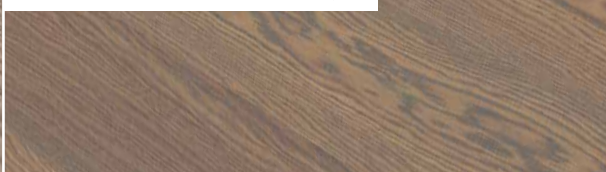

### 108 Chile

• Landhausdiele elegant ..... 136,95 €

• Landhausdiele natur ..... 122,45 €

• Landhausdiele rustikal ..... 116,95 €

Aufpreis Breitdiele ..... + 24,95 €/m<sup>2</sup>

• Schiffsboden select ..... 99,95 €



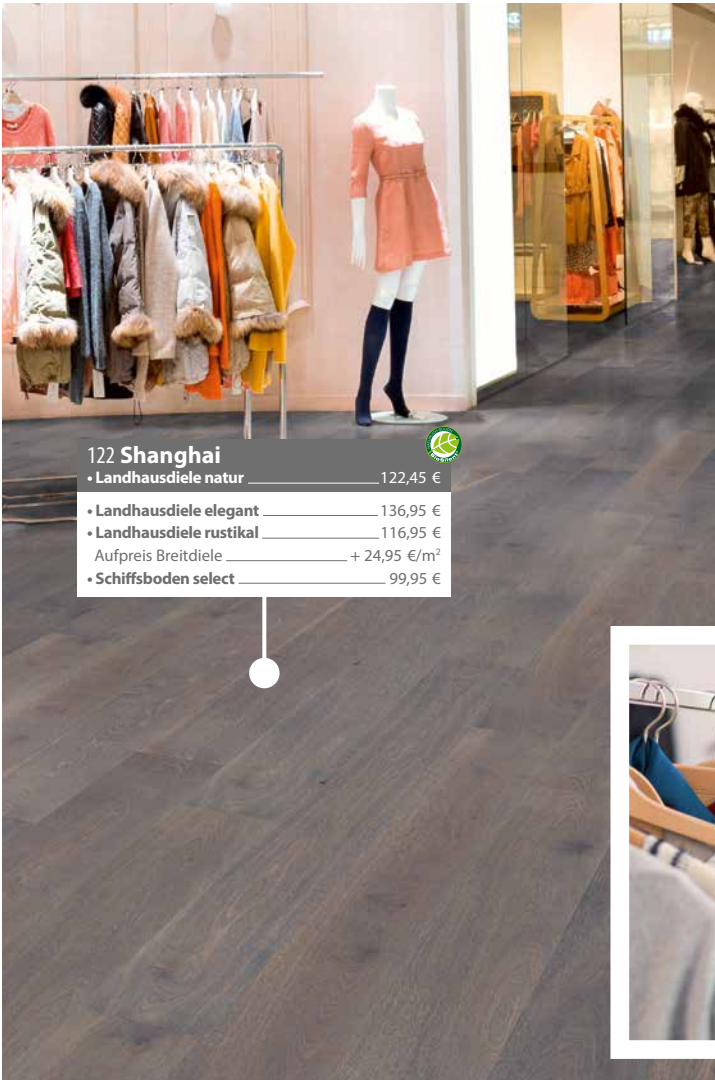

**122 Shanghai** 

- Landhausdiele natur ..... 122,45 €
- Landhausdiele elegant ..... 136,95 €
- Landhausdiele rustikal ..... 116,95 €
- Aufpreis Breitdiele ..... + 24,95 €/m<sup>2</sup>
- Schiffsboden select ..... 99,95 €



**123 Dublin** 

- Landhausdiele rustikal ..... 116,95 €
- Landhausdiele elegant ..... 136,95 €
- Landhausdiele natur ..... 122,45 €
- Aufpreis Breitdiele ..... + 24,95 €/m<sup>2</sup>
- Schiffsboden select ..... 99,95 €

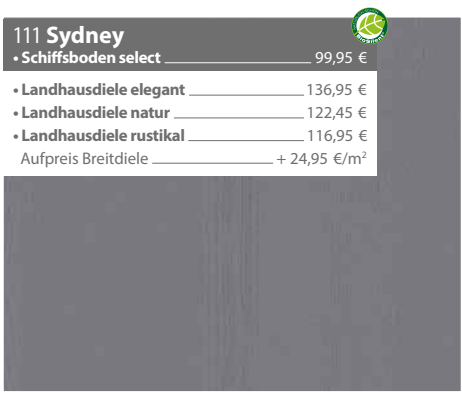

**111 Sydney** 

- Schiffsboden select ..... 99,95 €
- Landhausdiele elegant ..... 136,95 €
- Landhausdiele natur ..... 122,45 €
- Landhausdiele rustikal ..... 116,95 €
- Aufpreis Breitdiele ..... + 24,95 €/m<sup>2</sup>



**119 Caracas** 

- Landhausdiele rustikal ..... 116,95 €
- Landhausdiele elegant ..... 136,95 €
- Landhausdiele natur ..... 122,45 €
- Aufpreis Breitdiele ..... + 24,95 €/m<sup>2</sup>
- Schiffsboden select ..... 99,95 €

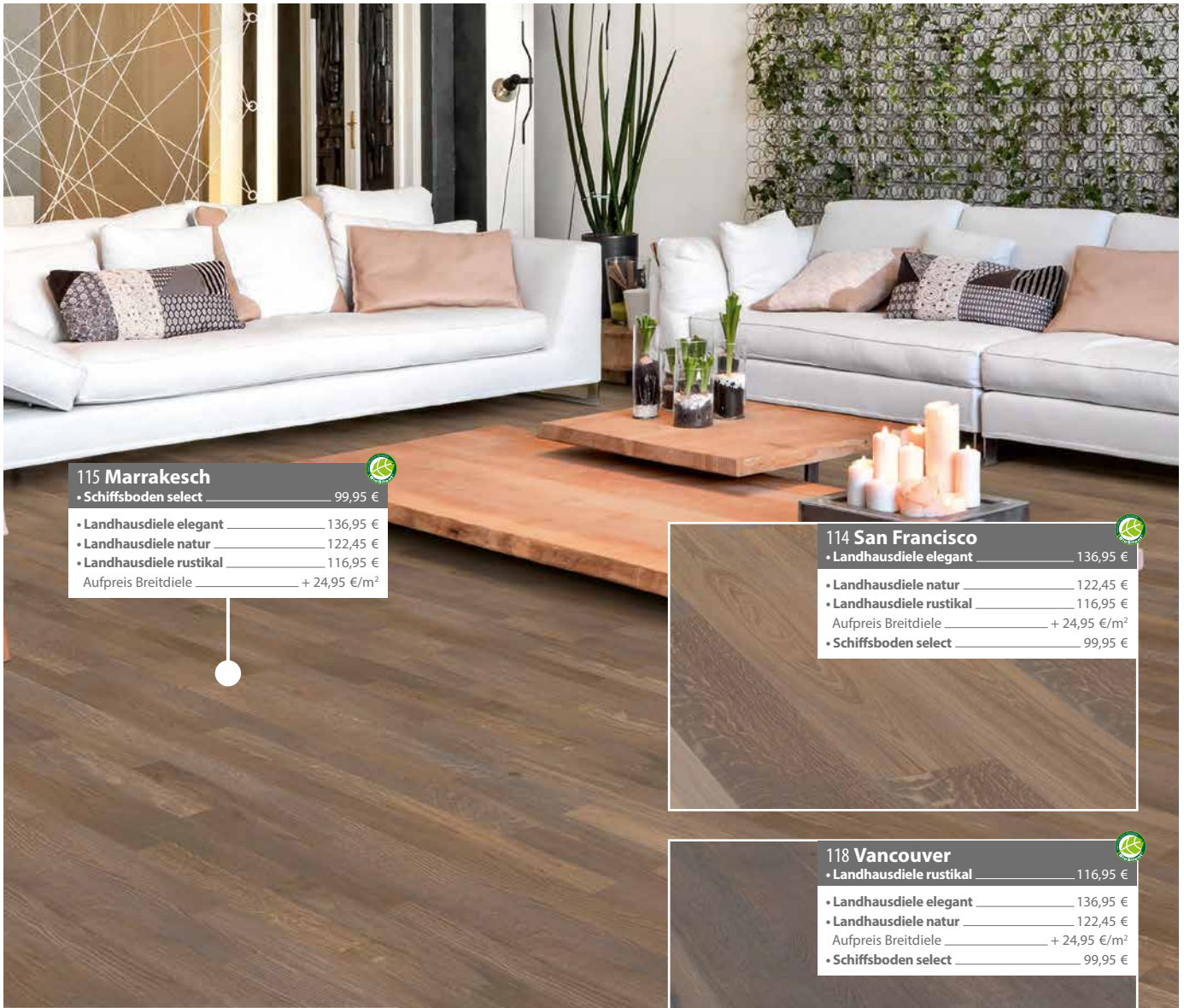

### 115 Marrakesch

- Schiffsboden select ..... 99,95 €
- Landhausdielen elegant ..... 136,95 €
- Landhausdielen natur ..... 122,45 €
- Landhausdielen rustikal ..... 116,95 €
- Aufpreis Breitdielen ..... + 24,95 €/m<sup>2</sup>

### 114 San Francisco

- Landhausdielen elegant ..... 136,95 €
- Landhausdielen natur ..... 122,45 €
- Landhausdielen rustikal ..... 116,95 €
- Aufpreis Breitdielen ..... + 24,95 €/m<sup>2</sup>
- Schiffsboden select ..... 99,95 €

### 118 Vancouver

- Landhausdielen rustikal ..... 116,95 €
- Landhausdielen elegant ..... 136,95 €
- Landhausdielen natur ..... 122,45 €
- Aufpreis Breitdielen ..... + 24,95 €/m<sup>2</sup>
- Schiffsboden select ..... 99,95 €



### 112 Nairobi

- Schiffsboden select ..... 99,95 €
- Landhausdielen elegant ..... 136,95 €
- Landhausdielen natur ..... 122,45 €
- Landhausdielen rustikal ..... 116,95 €
- Aufpreis Breitdielen ..... + 24,95 €/m<sup>2</sup>

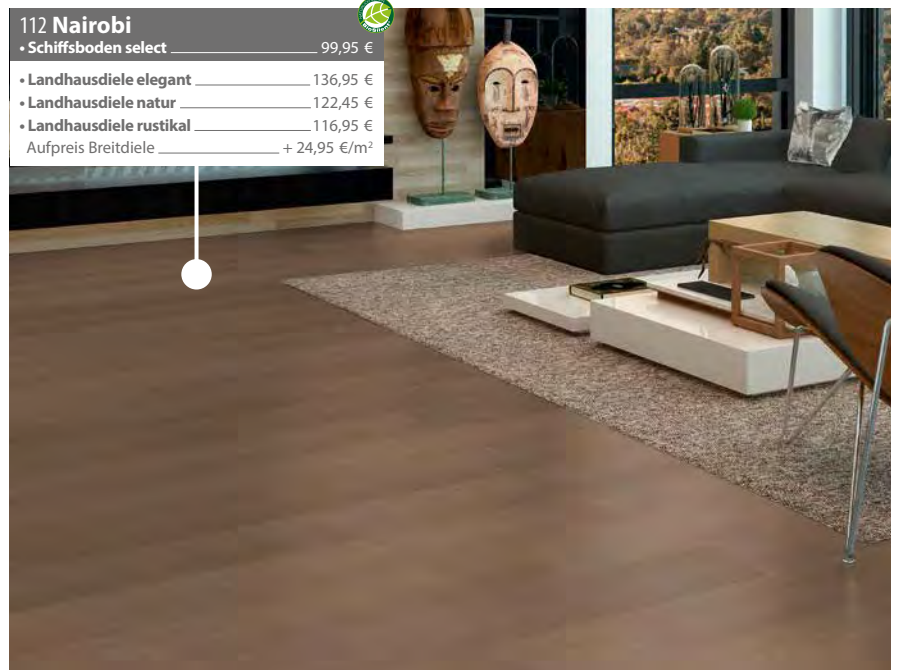



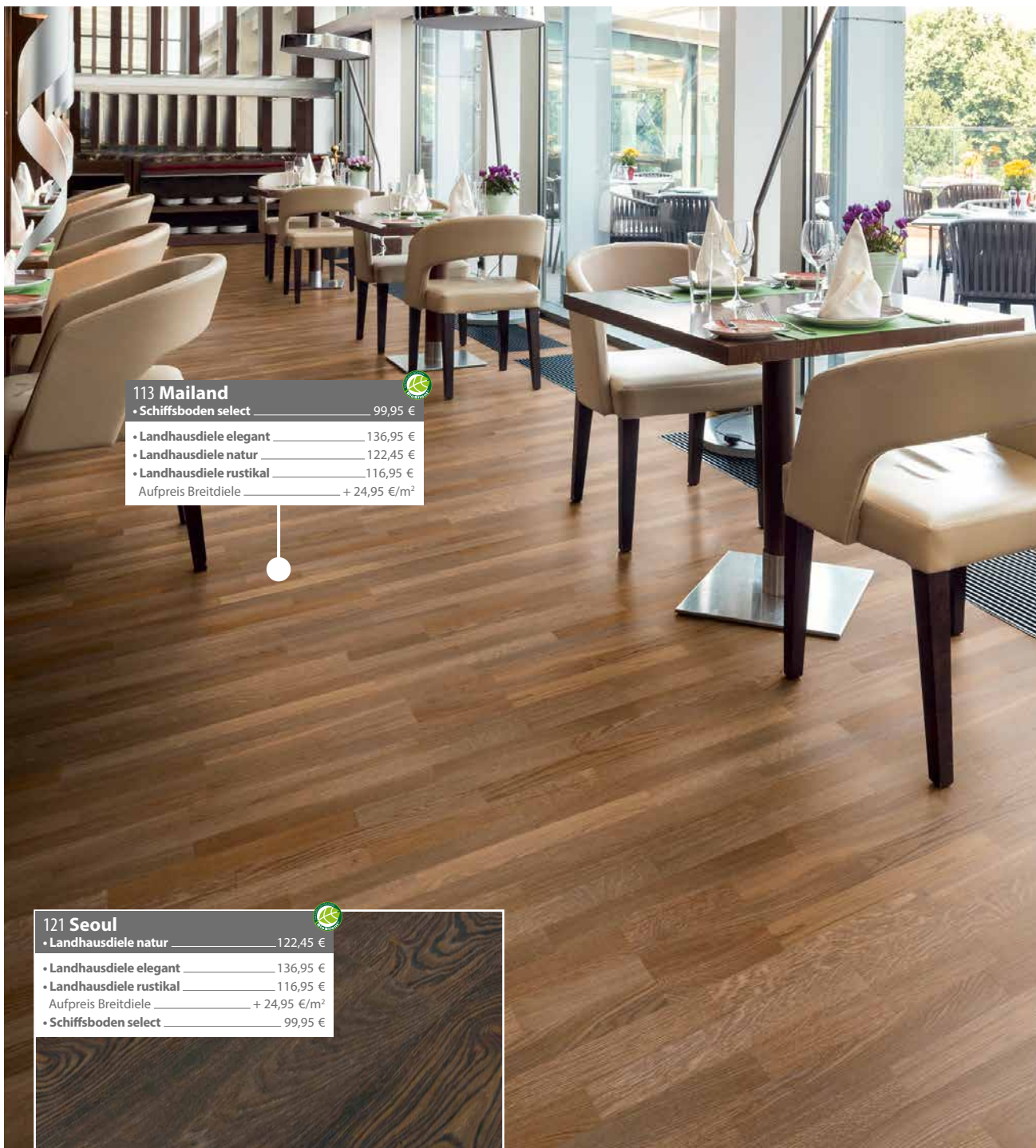

**113 Mailand** 

- Schiffsboden select \_\_\_\_\_ 99,95 €
- Landhausdielen elegant \_\_\_\_\_ 136,95 €
- Landhausdielen natur \_\_\_\_\_ 122,45 €
- Landhausdielen rustikal \_\_\_\_\_ 116,95 €
- Aufpreis Breitdielen \_\_\_\_\_ + 24,95 €/m<sup>2</sup>



**121 Seoul** 

- Landhausdielen natur \_\_\_\_\_ 122,45 €
- Landhausdielen elegant \_\_\_\_\_ 136,95 €
- Landhausdielen rustikal \_\_\_\_\_ 116,95 €
- Aufpreis Breitdielen \_\_\_\_\_ + 24,95 €/m<sup>2</sup>
- Schiffsboden select \_\_\_\_\_ 99,95 €



**117 Paris** 

- Landhausdielen natur \_\_\_\_\_ 122,45 €
- Landhausdielen elegant \_\_\_\_\_ 136,95 €
- Landhausdielen rustikal \_\_\_\_\_ 116,95 €
- Aufpreis Breitdielen \_\_\_\_\_ + 24,95 €/m<sup>2</sup>
- Schiffsboden select \_\_\_\_\_ 99,95 €



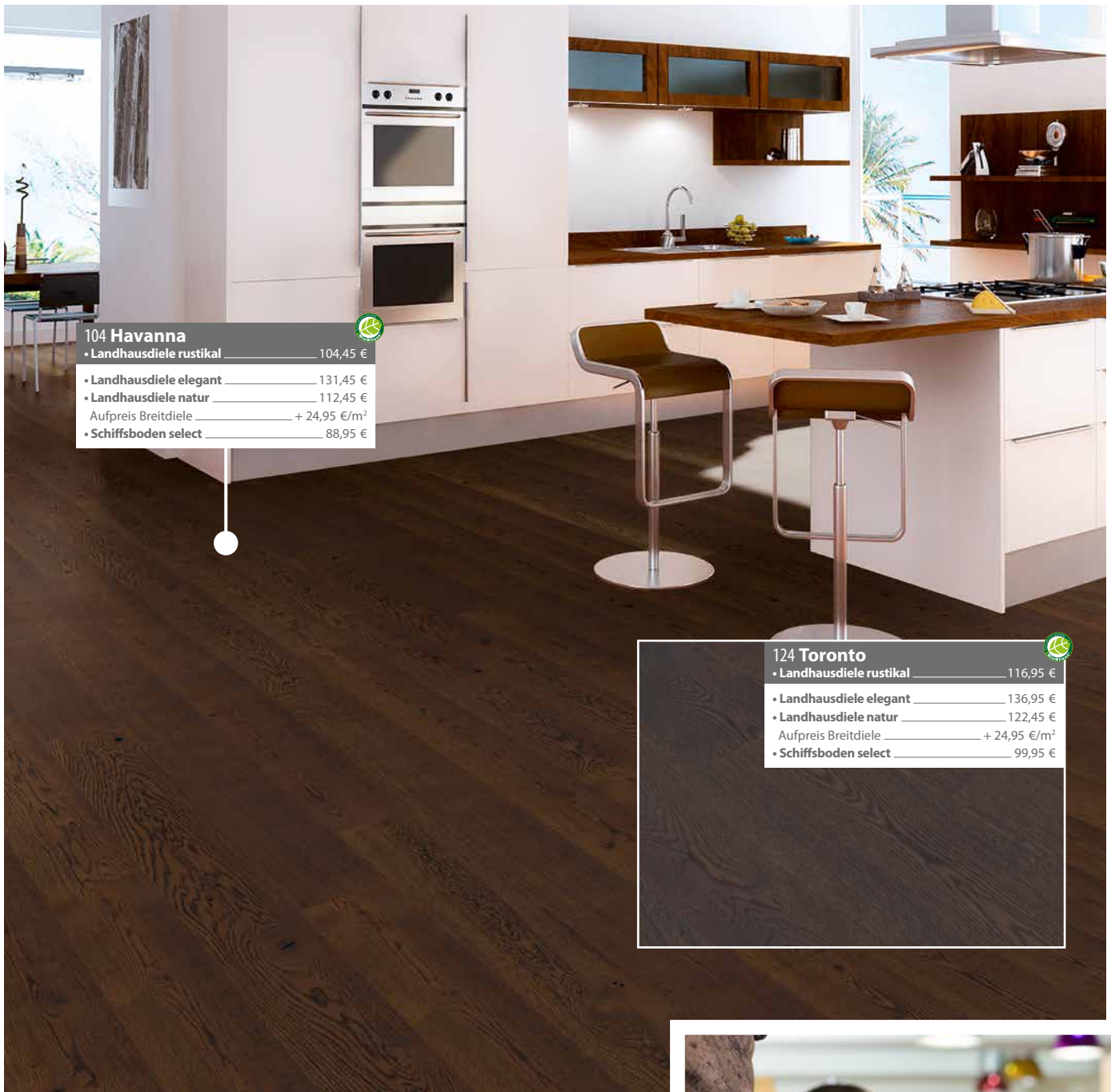

### 104 Havanna

- Landhausdiele rustikal ..... 104,45 €
- Landhausdiele elegant ..... 131,45 €
- Landhausdiele natur ..... 112,45 €
- Aufpreis Breitdiele ..... + 24,95 €/m<sup>2</sup>
- Schiffsboden select ..... 88,95 €



### 124 Toronto

- Landhausdiele rustikal ..... 116,95 €
- Landhausdiele elegant ..... 136,95 €
- Landhausdiele natur ..... 122,45 €
- Aufpreis Breitdiele ..... + 24,95 €/m<sup>2</sup>
- Schiffsboden select ..... 99,95 €

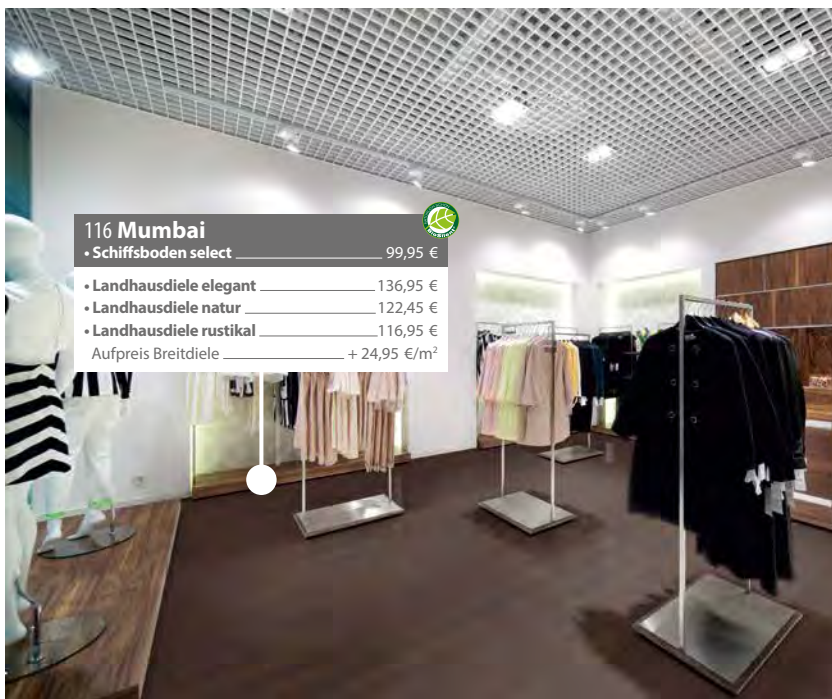

### 116 Mumbai

- Schiffsboden select ..... 99,95 €
- Landhausdiele elegant ..... 136,95 €
- Landhausdiele natur ..... 122,45 €
- Landhausdiele rustikal ..... 116,95 €
- Aufpreis Breitdiele ..... + 24,95 €/m<sup>2</sup>





**109 Dubai**

- Landhausdielen elegant ..... 136,95 €
- Landhausdielen natur ..... 122,45 €
- Landhausdielen rustikal ..... 116,95 €
- Aufpreis Breitdielen ..... + 24,95 €/m<sup>2</sup>
- Schiffsboden select ..... 99,95 €



**120 Kapstadt**

- Landhausdielen natur ..... 122,45 €
- Landhausdielen elegant ..... 136,95 €
- Landhausdielen rustikal ..... 116,95 €
- Aufpreis Breitdielen ..... + 24,95 €/m<sup>2</sup>
- Schiffsboden select ..... 99,95 €



**110 Neapel**

- Schiffsboden select ..... 99,95 €
- Landhausdielen elegant ..... 136,95 €
- Landhausdielen natur ..... 122,45 €
- Landhausdielen rustikal ..... 116,95 €
- Aufpreis Breitdielen ..... + 24,95 €/m<sup>2</sup>

**106 Berlin**

- Landhausdielen natur ..... 112,45 €
- Landhausdielen elegant ..... 131,45 €
- Landhausdielen rustikal ..... 104,45 €
- Aufpreis Breitdielen ..... + 24,95 €/m<sup>2</sup>
- Schiffsboden select ..... 88,95 €



<b>214 Verona*</b>	
• Landhausdiele elegant	131,45 €
• Landhausdiele natur	112,45 €
• Landhausdiele rustikal	104,45 €
Aufpreis Breitdiele	+ 24,95 €/m <sup>2</sup>
• Schiffsboden select	88,95 €

\*Diese Farbvariante ist nur in gebürsteter Ausführung erhältlich!

# LEISTEN und PFLEGE

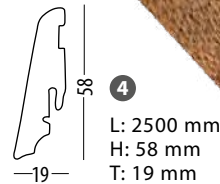
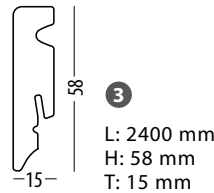
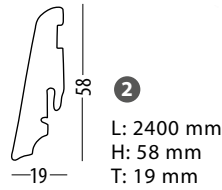
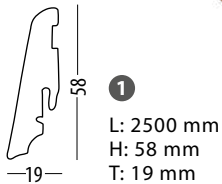

## Dekorleiste ApartLine®

Edelholz-Furnier auf Holzträger. Erhältlich in allen Farben mit lackierter oder geölter Oberfläche.

Länge: 2500 mm	Preis/Stk.
1 Original	17,45 €
1 gefärbt	21,45 €

## Leisten weiß

Printdekore in weiß, ähnlich RAL 9016, auf HDF-Träger.

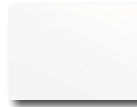

Länge: 2400 mm	Art.-Nr.	Preis/Stk.
2 Leiste Elegant	DE950	13,45 €
3 Leiste Modern XL	DM900	13,45 €

## Sockelleisten für Parkett Eco +

Drei ausgewählte Dekore in Echtholz furnier auf Holzträger.

4 Länge: 2500 mm	Art.-Nr.	Preis/Stk.
Eiche Standard passend für Kaisereiche astig & Kaisereiche original	59300	17,45 €
Eiche Standard passend für Eiche Schiffsboden	59303	17,45 €
Eiche terra passend für Kaisereiche terra	59301	21,45 €
Eiche gekalkt passend für Kaisereiche gekalkt	59302	21,45 €

## Clipholder

Set mit 30 Clipholder für ca. 15 lfm

Art.-Nr.	Preis/VPE
DZ75	12,45 €

Details auf Seite 134

## Reinigung und Pflege

Die zahlreichen Möglichkeiten der Bodenreinigung und -pflege sind nicht immer ganz einfach zu durchschauen. Deswegen haben wir Ihnen Produkte speziell für die Pflege-Bedürfnisse unserer Parkettböden zusammengestellt. So können Sie Ihrem Boden den perfekten Schutz und die optimale Pflege geben.



### Spezial-Reiniger natur

Für alle geölten Parkettböden

980 ml-Flasche

Art.-Nr. 40078

Preis/Stk. 24,90 €



### Natural Pflegewachsöl Bio Silent\*\*

Für alle geölten Parkettböden. Das Öl wird sowohl zur Ersteinpflege als auch zum dauerhaften Schutz und zur Werterhaltung benötigt.

750 ml-Dose

Art.-Nr. 40085

Preis/Stk. 29,95 €

\*\* reicht für ca. 60-80 m<sup>2</sup> (eine Anwendung)



### Spezial-Reiniger weiß

Für alle geölten Parkettböden

980 ml-Flasche

Art.-Nr. 40079

Preis/Stk. 25,90 €



### Parkett-Grundschutz\*

Für alle lackierten Parkettböden

1 Ltr.-Flasche

Art.-Nr. 40075

Preis/Stk. 19,95 €



### Parkett-Reiniger

Für geölte und lackierte Parkettböden

1 Ltr.-Flasche

Art.-Nr. 40076

Preis/Stk. 12,95 €



\*reicht für ca. 30 m<sup>2</sup> (eine Anwendung)



### Schutz und Pflegeset für lackierte Parkettböden: Parkett-Grundschutz & Parkett-Reiniger

je 1 Ltr.-Flasche

Art.-Nr. 40077

Preis/Stk. 29,95 €

# UNSERE TRÄGERPLATTEN:



## Life Silent

HDF-Trägerplatte mit Trittschalldämmung

- 1 quellarme, stabile HDF-Trägerplatte
- 2 Kork oder Silent Trittschalldämmung

Einfach und schnell zu verlegen dank dem bewährten Uniclic-System. Als Mittellage dient ein stabiler HDF-Träger mit integrierter Trittschalldämmung.

Zu finden in den Kollektionen:

Modico El Torro / VinylFloor Select 49 / Kork Eco / Designcork / Printcork / Corkstone / Linoleum

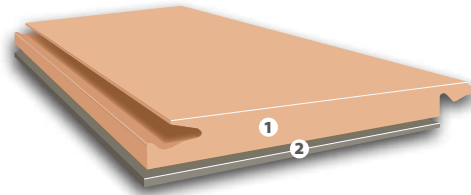

### Die Vorteile auf einen Blick:

- + quellarmer und stabiler HDF-Träger
- + bewährtes Klicksystem
- + gleicht Unebenheiten aus
- + maßstabil unter Wärmeeinwirkung (bodentiefe Fenster, südseitig etc.)
- + Kork oder Silent Trittschalldämmung speziell für HDF-Trägerplatte

### Nachteile:

- HDF-Trägerplatte nicht wasserfest

## Ceracor Silent

mineralische Trägerplatte mit Trittschalldämmung

- 1 mineralische Trägerplatte
- 2 Silent Trittschalldämmung

Ceracor ist die beste Wahl um große Flächen zu verlegen oder bei Räumen mit hohen Temperaturschwankungen. Denn durch seine enorme Maßstabilität sind keine Dehn- oder Trennfugen bis 2000 m<sup>2</sup> erforderlich! Er verfügt über eine integrierte, ökologische Trittschalldämmung.

Zu finden in den Kollektionen:

Mercadur Mineral, Linodesign

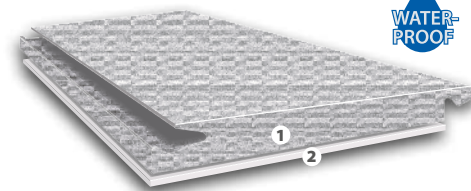

### Die Vorteile auf einen Blick:

- + maßstabil unter Wärmeeinwirkung (bodentiefe Fenster, Wintergarten etc.), keine Dehn- oder Trennfugen notwendig (2000 m<sup>2</sup>)
- + wasserfest
- + bewährtes Klicksystem
- + Silent Trittschalldämmung speziell für mineralische Ceracor-Trägerplatte

### Nachteile:

- Gewicht
- sensiblere Trägerplatte im unverlegten Zustand

## Ceracorflex

Trägerplatte mit mineralischem Ceracorflex-Kern

- 1 mineralischer Ceracorflex-Kern in Kombination mit Vinyl-Schichten

Der clevere Klickboden mit einem extrem stabilen Ceracorflex-Kern auf mineralischer Basis. Durch das FastLock Smart-Klicksystem super schnell und einfach verlegt. Er ist die beste Wahl, um große Flächen zu verlegen. Ein wasserfester Boden, der somit auch in Feuchträumen verlegbar ist. Erhältlich in 2 Stärken - Ceracorflex & Ceracorecoflex

Zu finden in den Kollektionen:

Modico El Torro



### Die Vorteile auf einen Blick:

- + wasserfest
- + extrem stark und formstabil
- + trittschalldmindernd
- + extrem langlebig
- + gleicht Unebenheiten am Untergrund aus (kein „Telegraphing-Effect“)

### Nachteile:

- Maßstabilität unter Wärmeeinwirkung/ Temperaturunterschiede
- Wir empfehlen in diesen Fällen eine vollflächige Verklebung mit Schönox-Produkten. (Beachten Sie unsere technischen Richtlinien!)

# SCHON GEWUSST?



**Ceracorflex/ Ceracorecoflex**  
Trägerplatte mit mineralischem Ceracorflex-Kern

Unsere Modico El Torro Böden sind in der Ceracorflex und Ceracorecoflex Verlegevariante für eine vollflächige Verklebung mit folgenden Schönox-Produkten freigegeben:

- Schönox Durocoll
- Schönox PU 900
- Schönox Protect

(Beachten Sie unsere technischen Richtlinien!)

# UNSERE TRÄGERPLATTEN:



## Nautico Silent

Hydrodur-Trägerplatte mit Trittschalldämmung

- 1 stabiles Hartbacking
- 2 Silent Trittschalldämmung

Der clevere Klickboden mit extra stabiler Hydrodur-Trägerplatte und integrierter Silent Trittschalldämmung. Er ist mit dem bewährten FastLoc® Smart-System ausgestattet und wasserfest - und so auch in Feuchträumen verlegbar.

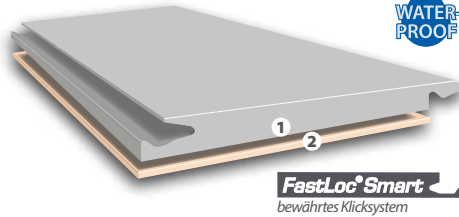

**FastLoc® Smart**  
bewährtes Klicksystem



### Die Vorteile auf einen Blick:

- + wasserfest
- + gleicht Unebenheiten am Untergrund aus (kein "Telegraphing-Effect")
- + Silent Trittschalldämmung speziell für Hydrodur-Trägerplatte
- + bewährtes Klicksystem

### Nachteile:

- Maßstabilität unter Wärmeeinwirkung/ Temperaturunterschiede

Zu finden in den Kollektionen:

Samurai / VinylFloor Select 49

**HYDRODUR®**  
Composite Trägerplatte

**NAUTICO** ))) **SILENT®**  
Der leise Fußboden

# UNSERE PURE KLEBEFLIESEN:

## Pure

mehrschichtige Vinylfliese zum Kleben

- 1 Vinylfliese

Fliesen zum direkten Verkleben auf dem Untergrund eignen sich für nahezu jeden Einsatz und ergeben einen grundsoliden Bodenbelag.

Zu finden in den Kollektionen:

Modico El Torro / Samurai / VinylFloor Select 49

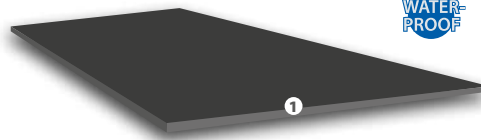

### Die Vorteile auf einen Blick:

- + geringe Aufbauhöhe
- + wasserfest
- + günstiger Preis

### Nachteile:

- fixe Verklebung
- genaue Untergrundvorbereitung

## Pure

mehrschichtige Korkfliese zum Kleben

- 1 Korkfliese rückseitig vorgeleimt

Fliesen zum direkten Verkleben auf dem Untergrund eignen sich für nahezu jeden Einsatz und ergeben einen grundsoliden Bodenbelag.

Zu finden in den Kollektionen:

Designcork / Printcork / Corkstone / Linoleum

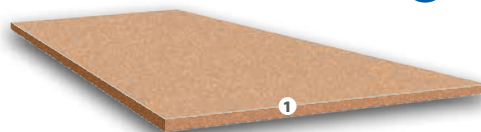

### Die Vorteile auf einen Blick:

- + geringe Aufbauhöhe
- + wasserfest
- + günstiger Preis
- + vorversiegelt / vorgeleimt
- + es entstehen keine dunklen Wischfugen

### Nachteile:

- fixe Verklebung
- genaue Untergrundvorbereitung

## Erneuter Erfolg bei TOP 100:

### Corpet Cork gehörte auch 2020 wieder zu den Innovationsführern

Wir sind sehr stolz, denn Corpet Cork GmbH zählte auch 2020 wieder zu den TOP 100 der innovativsten Firmen des deutschen Mittelstands.

Insbesondere überzeugten unsere innovativen Produkte, die höchste Qualitätsansprüche erfüllen!



Profitieren Sie von besonderen Produkten und außergewöhnlichen Böden von uns als ausgezeichneten TOP-Innovator!



Ein Video zur Preisverleihung finden Sie unter [www.corpet.de](http://www.corpet.de) ...



... oder Sie scannen links stehenden QR-Code mit Ihrem Handy ab!







# PERFEKTION durch passendes ZUBEHÖR

*einfach fußzinierend!*

Leisten .....	130
Versiegelung & Öle .....	132
Reinigung und Pflege .....	134
Untergrund & Kleber .....	136
Unterlagen .....	138
Korkprodukte .....	140
Bodenprofile .....	142
Korkaccessoires .....	146

## PASSEND UND PRAKTISCH

**NEU!**

# Leisten

Jetzt NEU in  
angesagten

**RAL-Tönen!**

*einfach fußzinierend!*

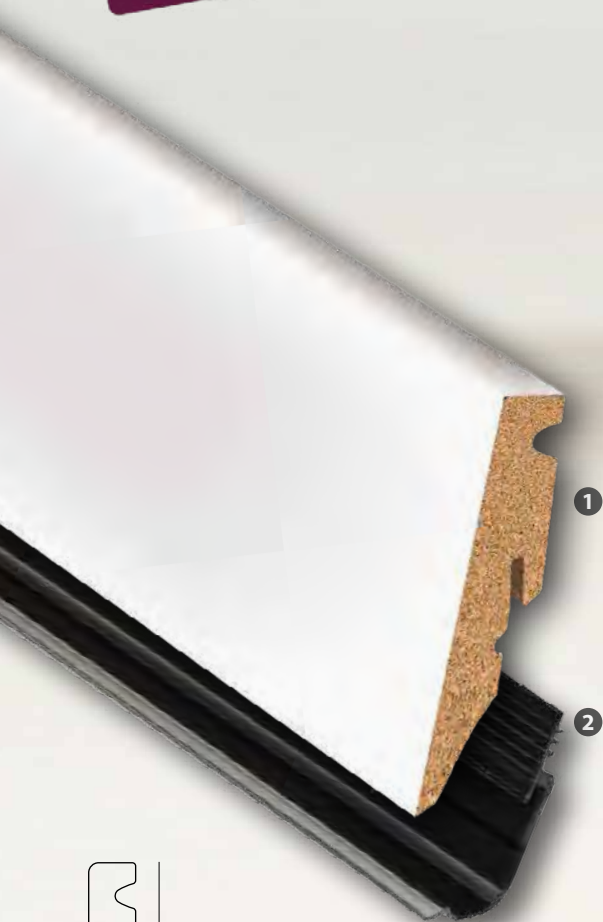

L: 2400 mm  
H: 58 mm  
T: 15 mm

#### Leiste Modern XL / 2400 x 58 x 15 mm

Bei dieser Leiste haben Sie die Möglichkeit, aus unseren neuen RAL-Farbtönen zu wählen. Diese passen perfekt zu Ihren Fenster- oder Türrahmen. Nutzen Sie die Möglichkeit und bestellen Sie die wasserfeste Clipschiene mit Dichtlippe gleich mit.

Bezeichnung	Art.-Nr.	Preis/Stk.
① Leiste Modern XL weiß (ähnlich RAL9016)	DM900	13,45 €
Leiste Modern XL	DM+Farbton	14,95 €
② Clipschiene mit Dichtlippe (Länge 2400 mm, Breite 15 mm)	DZ71	8,45 €
③ Clipholder (Set mit 30 Clipholder für ca. 15 lfm)	DZ75	12,45 €

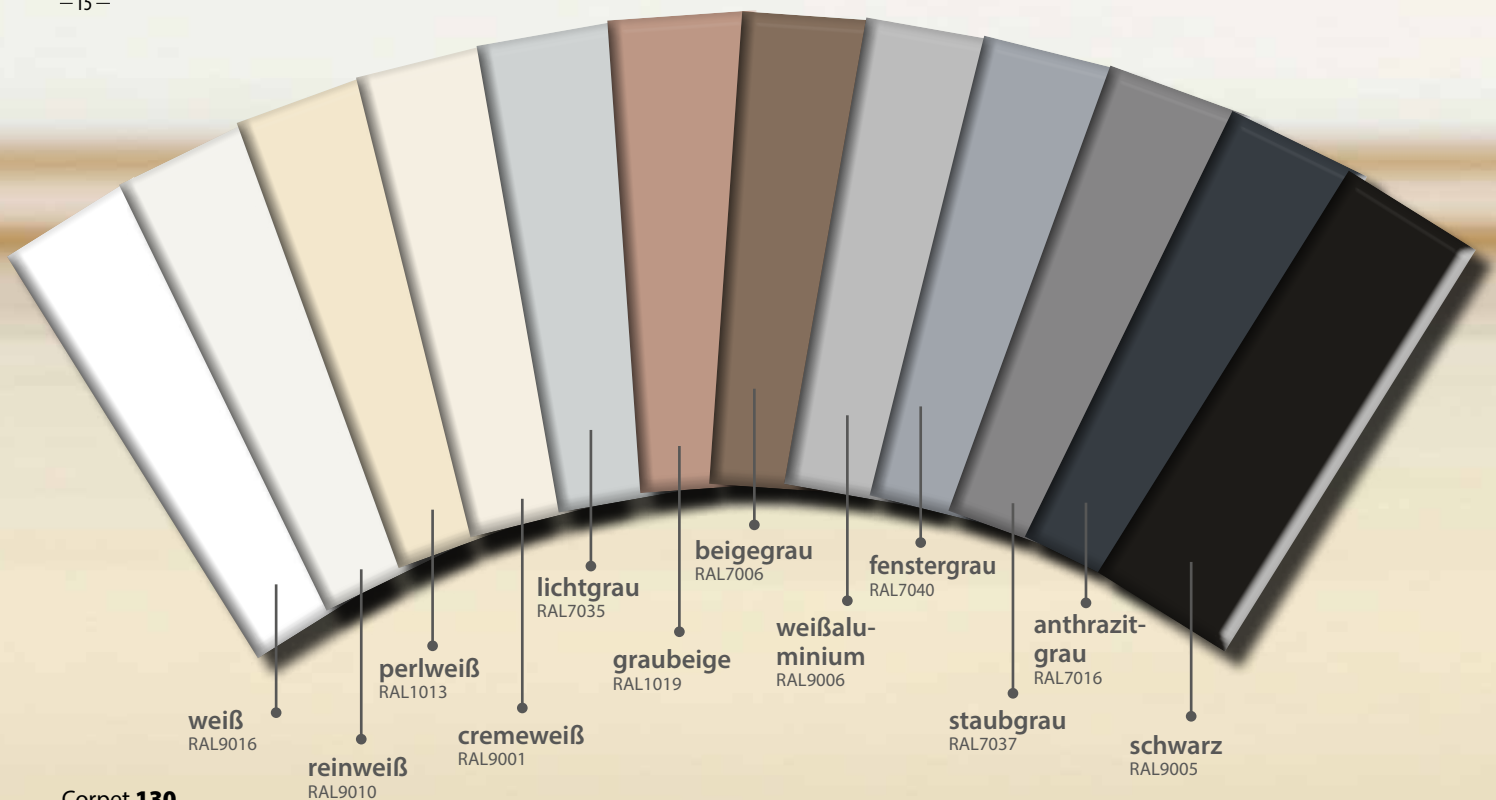

# Leisten für alle Böden!

Die Leisten im Farbton weiß (ähnlich RAL 9016) passen zu jedem Dekorprint Ihres Bodens.  
Passend hierzu gibt es die Clipschiene mit Dichtlippe (außer für Leiste Modern small) oder das Clipholder-Set.



L: 2400 mm  
H: 58 mm  
T: 19 mm

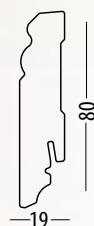
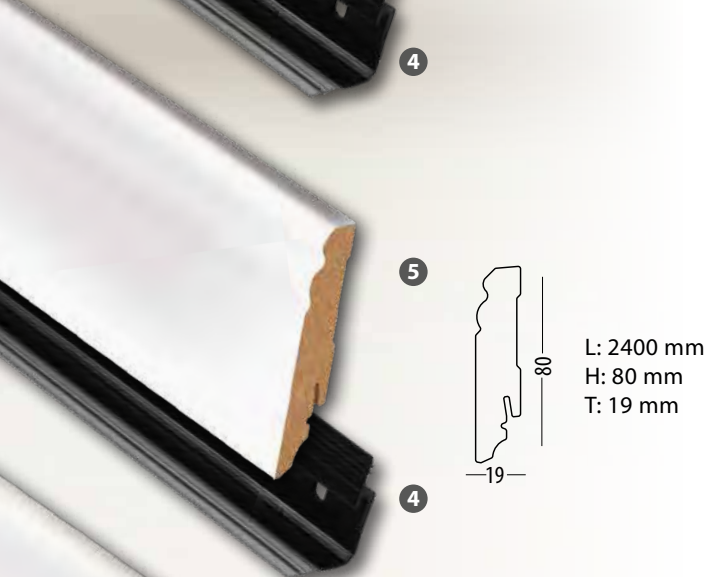

L: 2400 mm  
H: 80 mm  
T: 19 mm

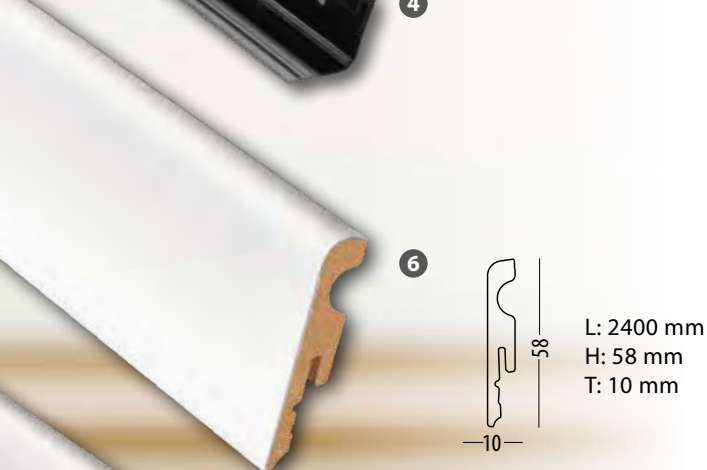

L: 2400 mm  
H: 58 mm  
T: 10 mm

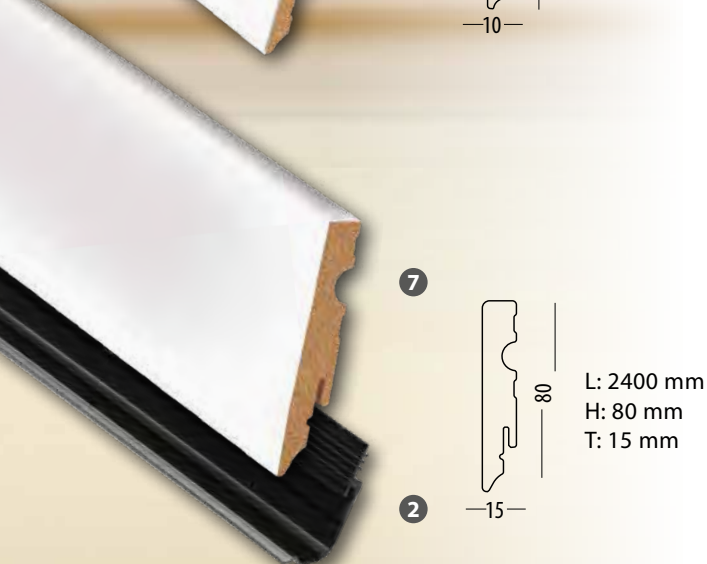

L: 2400 mm  
H: 80 mm  
T: 15 mm

## Leiste Elegant weiß / 2400 x 58 x 19 mm

Weißleiste passend zu jedem Dekorprint Ihres Bodens. Nutzen Sie die Möglichkeit und bestellen Sie die wasserfeste Clipschiene mit Dichtlippe gleich mit. (Farbton ähnlich RAL9016)

Bezeichnung	Art.-Nr.	Preis/Stk.
3 Leiste Elegant weiß ähnlich RAL9016	DE950	13,45 €
4 Clipschiene mit Dichtlippe (Länge 2400 mm, Breite 19 mm)	DZ72	8,45 €
8 Clipholder (Set mit 30 Clipholder für ca. 15 lfm)	DZ75	12,45 €

## Leiste Modern Berliner Profil weiß / 2400 x 80 x 19 mm

Weißleiste passend zu jedem Dekorprint Ihres Bodens. Nutzen Sie die Möglichkeit und bestellen Sie die wasserfeste Clipschiene mit Dichtlippe gleich mit. (Farbton ähnlich RAL9016)

Bezeichnung	Art.-Nr.	Preis/Stk.
5 Leiste Modern Berliner Profil weiß ähnlich RAL9016	DM953	20,45 €
4 Clipschiene mit Dichtlippe (Länge 2400 mm, Breite 19 mm)	DZ72	8,45 €
8 Clipholder (Set mit 30 Clipholder für ca. 15 lfm)	DZ75	12,45 €

## Leiste Modern small weiß / 2400 x 58 x 10 mm

Weißleiste passend zu jedem Dekorprint Ihres Bodens. (Farbton ähnlich RAL9016)

Bezeichnung	Art.-Nr.	Preis/Stk.
6 Leiste Modern small weiß ähnlich RAL9016	DM951	10,95 €
8 Clipholder (Set mit 30 Clipholder für ca. 15 lfm)	DZ75	12,45 €

## Leiste Modern XXL weiß / 2400 x 80 x 15 mm

Weißleiste passend zu jedem Dekorprint Ihres Bodens. Nutzen Sie die Möglichkeit und bestellen Sie die wasserfeste Clipschiene mit Dichtlippe gleich mit. (Farbton ähnlich RAL9016)

Bezeichnung	Art.-Nr.	Preis/Stk.
7 Leiste Modern XXL weiß ähnlich RAL9016	DM952	17,95 €
2 Clipschiene mit Dichtlippe (Länge 2400 mm, Breite 15 mm)	DZ71	8,45 €
8 Clipholder (Set mit 30 Clipholder für ca. 15 lfm)	DZ75	12,45 €

## 2 Optionale Dichtlippe für extra Schutz!

### Besonderheit:

Schutz der Dehnfuge und Leiste vor Feuchtigkeit

Clipschiene nicht für Leiste Modern small geeignet.



### Clipholder

für Dekorleiste Elegant/Modern, Elegant weiß und Modern XL weiß. Anschrauben, aufstecken, fertig! Mit diesen Clipholdern montieren Sie die Leisten blitzschnell.

Clipholder nicht notwendig bei Verwendung einer Clipschiene!



# PERFEKTER SCHUTZ & Versiegelung

*einfach fußzinierend!*



#### Thermocor® Beschichtung

- für starke Beanspruchung
- im gewerblichen und privaten Bereich



#### Longlife supra

- strapazierfähig
- ideal für Schlafräume und Kinderzimmer
- nach EN 71-3 für Kinderspielzeug zugelassen



#### Design HWÖ

- für mäßige Beanspruchung
- natürlich wirkende Oberfläche
- auch für gefärbte Korkböden



#### BioSilent

- für die Ersteinpflege und Pflege von Kork- und Parkettböden
- macht den Boden resistent gegen Flecken
- nach EN 71-3 für Kinderspielzeug zugelassen

## Thermocor® Versiegelung

## Vinyl-Protect



Bezeichnung	Art.-Nr.	Preis/Stk.
Thermocor Versiegelung & Härter* (5 Ltr.)	T40041	209,95 €
Thermocor Versiegelung & Härter* (1 Ltr.)	T40040	47,95 €
Versiegelungsroller groß o. Abb. (25 cm breit)	40003	17,95 €
Verlängerungsstab o. Abb. (120 cm lang)	40004	7,45 €

\*Verbrauch 1 Liter für ca. 7 bis 8 m<sup>2</sup> (bei vorversiegelten Böden)



Bezeichnung	Art.-Nr.	Preis/Stk.
Vinyl-Protect & Härter* (5 Ltr.)	T40051	219,95 €
Vinyl-Protect & Härter* (1 Ltr.)	T40050	49,95 €
Versiegelungsroller groß o. Abb. (25 cm breit)	40003	17,95 €
Verlängerungsstab o. Abb. (120 cm lang)	40004	7,45 €

\*Verbrauch: 1 Liter für 8-10 m<sup>2</sup>

## Longlife supra Versiegelung für Hartwachs Oberfläche



Bezeichnung	Art.-Nr.	Preis/Stk.
Longlife supra* (5 Ltr.)	40025	154,95 €
Longlife supra* (1 Ltr.)	40021	34,95 €
Versiegelungsroller groß o. Abb. (25 cm breit)	40003	17,95 €
Verlängerungsstab o. Abb. (120 cm lang)	40004	7,45 €

\*Verbrauch 1 Liter für ca. 7 bis 8 m<sup>2</sup> (bei vorversiegelten Böden)



Bezeichnung	Art.-Nr.	Preis/Stk.
Reiniger für HWÖ-Böden (1 Ltr.)	40089	12,95 €
Grundschutz für HWÖ-Böden** (1 Ltr.)	40099	19,95 €
Pflegeset: Grundschutz HWÖ + Reiniger HWÖ (je 1 Ltr.)	40057	29,95 €
Finish HWÖ* (1 Ltr.)	40051	36,45 €
Spezial Ölroller o. Abb. (25 cm breit)	40003	17,95 €
Verlängerungsstab o. Abb. (120 cm lang)	40004	7,45 €

\*reicht für ca. 10 m<sup>2</sup> (bei vorbehandelten Böden)

\*\* reicht für ca. 30 m<sup>2</sup> (eine Anwendung)

## BioSilent Fußbodenöl für Apart Line Parkett & Designcork



Für dauerhaften Schutz und Werterhaltung empfehlen wir, nach der Verlegung das Pflegeöl pur als Ersteinpflege aufzutragen. Bei kleineren Flächen kann dies problemlos mit einem Tuch von Hand geschehen. Bei größeren Flächen empfiehlt sich der Einsatz einer kleinen Maschine, wie z. B. Floorboy XL 300.

Bezeichnung	Art.-Nr.	Preis/Stk.
1 Floorboy XL 300	40090	399,00 €
2 Natural Pflegewachsöl Bio Silent (750 ml-Dose)	40085	29,95 €
3 T-Halter (25 cm breit)	60030	6,45 €
4 Baumwollmop	60010	12,45 €
5 Polierbürste	40093	60,45 €
6 Pflege-Pad	40091	8,45 €



# LEICHTE Reinigung & PFLEGE

*einfach fußzinierend!*

Die zahlreichen Möglichkeiten der Bodenreinigung und -pflege sind nicht immer ganz einfach zu durchschauen. Deswegen haben wir Ihnen Pflegeserien speziell für die individuellen Bedürfnisse der verschiedenen Böden zusammengestellt. So können Sie Ihrem Boden den perfekten Schutz und die optimale Pflege geben.

Der Grundschutz kann mit einer Hautcreme für den Menschen verglichen werden. Die wässrige Emulsion mit wertvollen Pflegekomponenten ist hochstrapazierfähig (elastisch), glänzend und wirkt rutschhemmend. Für dauerhaften Schutz und lange Werterhaltung empfehlen wir, den Grundschutz als Erstpflege nach der Verlegung pur aufzutragen.

Der Reiniger wirkt dauerhaft schmutzabweisend, ist hautfreundlich (ph-neutral in der Anwendung) und verbreitet einen angenehmen Raumduft. Schnelltrocknend und einfach anzuwenden halten unsere Spezial-Reiniger die Versiegelung geschmeidig und schützen den Boden zusätzlich. Ein Nachpolieren ist nicht erforderlich.

## Kork

Pflege und Reinigung



Bezeichnung	Art.Nr.	Preis/Stk.
Kork-Grundschutz* (1 Ltr.)	40031	19,95 €
Kork-Reiniger (1 Ltr.)	40032	12,95 €
Pflegeset: Kork-Grundschutz + Reiniger (je 1 Ltr.)	40033	29,95 €

## Vinyl

Pflege und Reinigung



Bezeichnung	Art.Nr.	Preis/Stk.
Vinyl-Grundschutz* (1 Ltr.)	40060	19,95 €
Vinyl-Reiniger (1 Ltr.)	40061	12,95 €
Pflegeset: Vinyl-Grundschutz + Reiniger (je 1 Ltr.)	40062	29,95 €

## Parkett versiegelt

Pflege und Reinigung



Für lackierte Böden	Art.-Nr.	Preis/Stk.
Parkett-Grundschutz* (1 Ltr.)	40075	19,95 €
Parkett-Reiniger (1 Ltr.)	40076	12,95 €
Pflegeset: Parkett-Grundschutz + Reiniger (je 1 Ltr.)	40077	29,95 €

## Parkett & Kork geölt

Pflege und Reinigung



Für geölte Böden	Art.-Nr.	Preis/Stk.
Spezial-Reiniger natur (980 ml)	40078	24,90 €
Spezial-Reiniger weiß (980 ml)	40079	25,90 €
Natural Pflegewachsöl Bio Silent** (750 ml)	40085	29,95 €

## Universal-Pflegeprodukte



Bezeichnung	Art.-Nr.	Preis/Stk.
Universal-Grundschutz* (1 Ltr.)	40095	19,95 €
Universal-Reiniger (1 Ltr.)	40096	12,95 €
Pflegeset: Universal-Grundschutz + Reiniger (je 1 Ltr.)	40097	29,95 €
Aqua-Grundreiniger (1 Ltr.)	42024	19,95 €

# SCHON GEWUSST?

Unsere Universal-Pflegeprodukte sind geeignet für verschiedene Böden wie Mercadur Mineral, Linoleum, Terra Verde, sowie alle PU-versiegelten/ Thermocor behandelten Böden. Der Aqua-Grundreiniger hilft bei der Entfernung grober Verunreinigungen und alter Pflegemittelreste.

\*reicht für ca. 30 m<sup>2</sup> (eine Anwendung) \*\*reicht für ca. 60-80 m<sup>2</sup> (eine Anwendung)

## Kontaktkleber



geeignet für  
Designcork Pure, Printcork Pure, Corkstone  
Pure, Linocolor Pure, Linodesign Pure,

Corpet Kontaktkleber ist auf Naturkautschuk-Basis hergestellt und lösemittelfrei. Direkte Verklebung auf den verlegereifen Untergrund möglich. Ein vorheriges Grundieren ist normalerweise nur auf calciumsulfatgebundenen Untergründen erforderlich.

### Wussten Sie schon:

Viele unserer Klebefliesen werden standardmäßig ohne Aufpreis vorgeleimt geliefert. Das spart viel Zeit, Material und Geld! Auf Wunsch sind die Platten aber auch ohne Klebebeschichtung erhältlich. Die Vorleimung der Korkplatten hält mindestens 3 Monate. Die Platten müssen in dieser Zeit in der Originalverpackung gelagert werden.

Bezeichnung	VE	Art.-Nr.	Preis/Stk.
Kontaktkleber	1 kg Eimer	41021	26,95 €
Kontaktkleber	5 kg Eimer	41025	109,95 €

Verbrauch 1 kg für ca. 8 bis 10 m<sup>2</sup> (Platten bereits vorgeleimt)

Kleberoller, Spezialplüsch	18 cm breit	40001	6,75 €
Verlängerungsstab	120 cm lang	40004	7,45 €

## SCHÖNOX iFLOOR®



geeignet für  
Select 49 Pure, Modico El Torro Pure  
und Samurai Pure

### SCHÖNOX iFLOOR® Set:

Sehr emissionsarmer Rollklebstoff Kleber auf Dispersionsbasis inkl. Grundierung SCHÖNOX KH-Fix und passenden Rollen. Zur Verlegung von Select 49, Modico El Torro und Samurai in Planken- und Fliesenformat auf gespachtelten Untergründen im Innenbereich. Im Komplettpaket mit Rolle und Grundierung (2 kg beim kleinen Gebinde bzw. 5 kg beim großen Gebinde).

### Diese Vorteile sprechen für sich:

- Angenehmes ergonomisches Rollen im Stehen
- 2 Stunden Einlegezeit
- Direkte Bodenbelastung für sofortige Objektnutzung
- Nachhaltigkeit durch extrem geringen Verbrauch
- Sie erhalten alle notwendigen Produkte in einem Set mit Spezial-Rolle und Grundierung
- Außergewöhnliche Flächenleistung und ein reduziertes Eindruckverhalten

Bezeichnung	VE	Art.-Nr.	Preis/Stk.
SCHÖNOX iFLOOR® Set	4 kg	41032	212,45 €
SCHÖNOX iFLOOR® Set	10 kg	41031	384,95 €

Verbrauch: 4 kg für 50 m<sup>2</sup>, 10 kg für 125 m<sup>2</sup>

Bei starker Sonneneinstrahlung bitte Schönox PU 900 verwenden!

## SCHÖNOX DUROCOLL



geeignet für Select 49 Pure,  
Modico El Torro Pure und Samurai Pure

### SCHÖNOX DUROCOLL:

Hochwertiger Multifunktionsklebstoff Sehr emissionsarmer, harter Einseit-Dispersionsklebstoff. Geeignet zum Verkleben von Select 49, Modico El Torro und Samurai auf saugfähigen Untergründen im Innenbereich. Die hart-elastische Klebstofftiefe wirkt Dimensionsänderungen des Belages entgegen.

Bezeichnung	VE	Art.-Nr.	Preis/Stk.
SCHÖNOX Durocoll	3 kg	41026	38,95 €
SCHÖNOX Durocoll	14 kg	41028	124,95 €

Verbrauch: Zahnung TKB A1-A2: ca. 300-350 g/m<sup>2</sup>

Bei starker Sonneneinstrahlung bitte Schönox PU 900 verwenden!

## SCHÖNOX PROTECT



sehr gut geeignet für Ceracorflex,  
Ceracoreflex und alle Vinyl-Pure Beläge

### SCHÖNOX PROTECT:

Sicherheitsklebstoff für höchste Belastungen Überall da, wo das Plus an Sicherheit erwartet wird. Designbeläge, Kautschukbeläge, PVC, PVC-freie elastische Beläge und viele weitere Bodenbeläge. Speziell für klimatisch anspruchsvolle und nassbelastete Bereiche. Auf saugfähigen und nicht saugenden Untergründen.

Bezeichnung	VE	Art.-Nr.	Preis/Stk.
SCHÖNOX Protect	16 kg	41036	283,95 €

Verbrauch: 250-600 g/m<sup>2</sup>



## SCHÖNOX PU 900



geeignet für Select 49 Pure, Modico El Torro Pure und Samurai Pure

### SCHÖNOX PU 900: Hochwertiger Zweikomponenten-Kleber

Lösemittelfreier Zweikomponenten-Polyurethanklebstoff. Geeignet zum Verkleben unserer Select 49, Modico El Torro und Samurai Pure Klebefliesen auf verlegegeeigneten, saugfähigen und nichtsaugenden Untergründen. Auch bei starker Sonneneinstrahlung z. B. bei bodentiefen Fenstern, Südseite, usw. und bei erhöhten Feuchtigkeitsanforderungen geeignet.

Bezeichnung	VE	Art.-Nr.	Preis/Stk.
SCHÖNOX PU 900	7.05 kg	41035	119,95 €

6 kg Komponente A (Harz), 1.05 kg Komponente B (Härter)

Verbrauch: ca. 500-1000 g/m<sup>2</sup>

## SCHÖNOX PARKETT 400



geeignet für Parkettböden

### SCHÖNOX PARKETT 400: Hochwertiger Parkettkleber

Sehr emissionsarmer, schub-elastischer, wasserfreier Klebstoff. Geeignet zum Verkleben unserer Parkettböden auf verlegegeeigneten Untergründen im Innenbereich. Mit allgemeiner bauaufsichtlicher Zulassung. Emissionsgeprüftes Bauprodukt nach DIBt-Grundsätzen.

Bezeichnung	VE	Art.-Nr.	Preis/Stk.
SCHÖNOX Parkett 400	18 kg	41030	210,00 €

Verbrauch: Zahnung TKB B6, B10: ca. 800 g/m<sup>2</sup>, Zahnung TKB B11, B15: ca. 1000-1200 g/m<sup>2</sup>

## SCHÖNOX SLK



geeignet für Sockelleisten und Treppenkanten

### SCHÖNOX SLK: Sockelleistenkleber/Treppenkantenkleber

Empfohlener Montagekleber für Treppenkanten. Auch geeignet für die Verklebung von Sockelleisten. Sehr hohe Anfangsfestigkeit. Sichere Arretierung auch unter Spannung. Zusätzlich für viele Reparaturarbeiten und andere Verklebungen geeignet.

Bezeichnung	VE	Art.-Nr.	Preis/Stk.
SCHÖNOX SLK	300 ml	41037	15,45 €

## SCHÖNOX VD



### SCHÖNOX VD: Grundierung

Sehr emissionsarmer Universal-Dispersionsvorstrich. Die richtige Basis für alle Corpet Böden. Geeignet zur Vorbehandlung von saugfähigen, nicht saugfähigen, sowie glatten Untergründen im Wand- und Bodenbereich.

Bezeichnung	VE	Art.-Nr.	Preis/Stk.
Universal-Dispersionsvorstrich SCHÖNOX VD	1 kg	45081	22,45 €
Universal-Dispersionsvorstrich SCHÖNOX VD	10 kg	45083	121,45 €

Verbrauch: 50-80 g/m<sup>2</sup>

## SCHÖNOX ZM



### SCHÖNOX ZM: Hochwertige Bodenspachtelmasse

Sehr emissionsarme, selbstverlaufende zementäre Glätt- und Nivelliermasse. Für alle verlegegeeigneten Untergründe, auch im Sanierungsbereich, innen. Verlegung ohne Zwischengrundierung möglich. SCHÖNOX ZM zeichnet sich durch ein geringes Schwindmaß und gute Verlaufeigenschaften aus. SCHÖNOX ZM eignet sich für folgende Untergründe: Beton; Zement- und Schnellzementestriche; Calciumsulfatgebundenen Estriche; Gussasphaltestriche sowie die meisten Altuntergründe (z.B. keramische Beläge).

Bezeichnung	VE	Art.-Nr.	Preis/Stk.
Bodenspachtelmasse SCHÖNOX ZM	25 kg	45100	53,45 €

Trocknungszeit: ca. 30 Min. bei +20°C / Verlegereif: nach ca. 12 Stunden / Verbrauch: ca. 1.5 kg/m<sup>2</sup>/mm

## Viscoh Vio - Unterlage



Made in Germany

Die High End **Unterlage Viscoh Vio** aus hochdichtem Polyolefinschaum für Vinylböden mit Klick-System erreicht alle erhöhten Anforderungen und bietet maximale Sicherheit auf dem neuesten Stand der Technik. Viscoh Vio ist für Fußbodenheizung geeignet.

Bezeichnung	Stärke	Breite	Länge	m <sup>2</sup>	Art.-Nr.	Preis/Rolle
Viscoh Vio	1 mm	1 m	12.5 m	12.5 m <sup>2</sup>	40083	101,45 €

## Viscoh Air Plus - Unterlage



Made in Germany

Inklusive 1 Rolle Alu-Klebeband (20 lfm)

Die neue **Viscoh Air Plus Unterlage mit integriertem Feuchteschutz** ist die Zukunft der Dämmunterlagen und die beste Wahl für schwimmend verlegte Böden. Diese Premium-Unterlage übertrifft alle Stabilitätsanforderungen (EPLF) in Robustheit und Langlebigkeit und ist zudem elastisch genug, um Ihren Boden ausreichend vor herabfallenden Gegenständen zu schützen. Die Viscoh Air Plus Unterlage mindert den Trittschall um 20 dB und reduziert den Gehschall auf Niveau einer schweren Akustikmatte um 30%! Diese herausragenden Produkteigenschaften und eine 30-jährige Garantie bieten Ihnen maximale Sicherheit. Viscoh Air Plus ist für Fußbodenheizung geeignet. **Keine weitere PE-Folie nötig!**

Bezeichnung	Stärke	Breite	Länge	m <sup>2</sup>	Art.-Nr.	Preis/Rolle
Viscoh Air Plus	2 mm	1 m	12.5 m	12.5 m <sup>2</sup>	40081	90,45 €

## Viscoh One - Unterlage



Made in Germany

Die viskoelastische **Qualitätsunterlage Viscoh One für schwimmend verlegte Böden** bildet den Einstieg in die Premiumklasse. Sie bietet eine Trittschallminderung von 19 dB und reduziert den Gehschall um 10%. Sie erfüllt alle neuen EPLF Anforderungen. Viscoh One ist für Fußbodenheizung geeignet.

Bezeichnung	Stärke	Breite	Länge	m <sup>2</sup>	Art.-Nr.	Preis/Rolle
Viscoh One	1.6 mm	1 m	15 m	15 m <sup>2</sup>	40082	46,45 €

**VISCOH**  
DEINE WELT EIN STÜCK LEISER



Anforderungen	Nutzen für den Anwender
Gehschallverbesserung (RWS)	Reduzierung der Schallemission im Raum selbst beim Begehen
Trittschallminderung (IS)	Reduzierung des Trittschalls in unteren und angrenzenden Räumen
Dynamische Beanspruchung (DL)	Erhalt der wesentlichen Eigenschaften, mechanischer Schutz
Dauerhafte Druckbeanspruchung (CC)	Dauerhafter Erhalt der wesentlichen Eigenschaften (10 Jahre)
Druckbeanspruchung (CS)	Schutz des Verbindungssystems, Schutz gegen Fugenbruch
Stoßbeanspruchung (RLB)	Schutz der Oberfläche vor fallenden Gegenständen
Wärmedurchlasswiderstand (R)	Fußbodenheizungseignung
Punktuelle Ausgleichsfähigkeit (PC)	Vermeidung von Schallbrücken / Mechanischer Schutz
Wasserdampfdiffusion (SD)	Vermeidung von Feuchtigkeitsschäden

## Rollenkork



Rollenkork findet meist Verwendung als Dämmunterlage bei der Verlegung von sämtlichen Böden. Diese baubiologisch wertvolle Unterlage aus Korkgranulat schafft eine hohe Behaglichkeit und gleicht kleine Unebenheiten des Untergrundes erstaunlich gut aus. Zudem absorbiert Rollenkork wirksam Trittschall und isoliert gegen Kälte und Wärme. Kork unterstützt die Raumluftregulierung und trägt somit zu einem angenehmen und gesunden Wohnklima bei. Rollenkork ( 2 mm / 4 mm) ist für Fußbodenheizung geeignet.

Bezeichnung	Breite	Länge	m <sup>2</sup>	Art.-Nr.	Preis/Rolle
2 mm Rollenkork	1 m	10 m	10 m <sup>2</sup>	40041	32,95 €
2 mm Rollenkork	1 m	30 m	30 m <sup>2</sup>	40043	96,45 €
4 mm Rollenkork	1 m	15 m	15 m <sup>2</sup>	40047	109,95 €
6 mm Rollenkork	1 m	10 m	10 m <sup>2</sup>	40048	109,95 €
8 mm Rollenkork	1 m	10 m	10 m <sup>2</sup>	40055	152,95 €
10 mm Rollenkork	1 m	10 m	10 m <sup>2</sup>	40056	181,95 €



Rollenkork ist eine ökologisch und wohlfreundliche Unterlage auf Basis des natürlichen Rohstoffes Kork. Seine einzigartigen und unvergleichlichen Eigenschaften sind durch ein künstlich hergestelltes Material nicht zu ersetzen!



Die natürliche Flexibilität des Rollenkorke dämmt Geh- und Laufgeräusche im Raum und reduziert zudem die Geräuschübertragung in andere Räume.

## PE-Folie



[www.blauer-engel.de/uz20a](http://www.blauer-engel.de/uz20a)

Geeignet als Zwischenlage zwischen Estrich oder Dämmunterlage unter allen Hartbodenbelägen zum besseren Gleitverhalten. Die DIN-Norm 18365 (Bodenbelagsarbeiten) sieht die Verwendung einer feuchtigkeitshemmenden Folie (Dampfbremse) auf allen Estrichen und Spachtelmassen vor. Dies gilt auch bei Altbauten.

Bezeichnung	Stärke	Breite	Länge	m <sup>2</sup>	Art.-Nr.	Preis/Rolle
PE-Folie (Dampfbremse)	200 µm	2 m	15 m	30 m <sup>2</sup>	40050	32,95 €
PE-Folie (Dampfbremse)	200 µm	4 m	25 m	100 m <sup>2</sup>	40049	104,95 €

Mindestanforderung MMFA Erhöhte Anforderung MMFA in ( )	VISCOH VIO	Mindestanforderung EPLF Erhöhte Anforderung EPLF in ( )	VISCOH AIR Plus	VISCOH ONE
gemessen nach SAAG WS 021029-5 F1	bis zu 40 % unter Rigid 27 % unter LVT	gemessen nach EPLF Normentwurf 021029-5	30 %	10 %
≥ 10 dB (≥ 18)	18 dB	14 dB (18)	20 dB	19 dB
≥ 10.000 Zyklen (≥ 100.000)	≥ 250.000 Zyklen	≥ 10.000 Zyklen (100.000)	≥ 1.000.000 Zyklen	≥ 10.000 Zyklen
≥ 10 kPa (≥ 35)	≥ 40 kPa	≥ 2 kPa (20)	≥ 40 kPa	≥ 2 kPa
≥ 200 kPa (≥ 400)	≥ 650 kPa	≥ 10 kPa (60)	140 kPa	40 kPa
—	—	≥ 500 mm (1200)	1200 mm	800 mm
≤ 0,15 m <sup>2</sup> K/W <sup>1)</sup>	0,016 m <sup>2</sup> K/W	≤ 0,15 m <sup>2</sup> K/W <sup>1)</sup>	0,053 m <sup>2</sup> K/W	0,044 m <sup>2</sup> K/W
≥ 0,5 mm	≥ 0,5 mm	≥ 0,5 mm	1,4 mm	≥ 1,1 mm
≥ 75 m	75 m	≥ 75 m	200 m	≥ 75 m

# KORK

## vielseitig & PRAKTISCH

*einfach fußzinierend!*

### **Kork und seine Vielseitigkeit**

Kork kann so vielseitig eingesetzt werden, wie zum Beispiel als Deko, Tischuntersetter oder auch als Wandbefestigung. So dient Kork bei der Wandbefestigung nicht nur als schöne Deko oder traditionelle Pinnwand, sondern auch als Wärmedämmung und findet somit beispielsweise den Einsatz im Kinderzimmer, Schlafzimmer und Wohnzimmer.

## Korkplatten



Natur



Mocca

Jeder kennt die Korkplatte als gute, alte Pinnwand – doch sie kann weit mehr! Sie lässt sich beispielsweise hervorragend als Wärmedämmung verwenden. Gefertigt aus dem reinen, nachwachsenden Rohstoff ist sie hierfür eine rundum ökologische Alternative zu anderen Materialien. Dank der attraktiven Optik und der elastischen Oberfläche eignet sich die Korkplatte dabei auch bestens für die Befestigung an der Wand, etwa im Schlafzimmer und am Kopfende des Kinderbettes. Ein Stück wohlige Wärme statt Kälteempfinden! Und natürlich sind der Gestaltung mit Kork auch im kreativen Bereich kaum Grenzen gesetzt.

Korkplatten		Natur		Mocca	
	Maße	Art.-Nr.	Preis/Stk.	Art.-Nr.	Preis/Stk.
3 mm	915 x 610 x 3 mm	50103	5,95 €	-	-
4 mm	915 x 610 x 4 mm	-	-	50110	10,95 €
5 mm	915 x 610 x 5 mm	50105	9,95 €	-	-
10 mm	915 x 610 x 10 mm	50099	17,45 €	50113	34,95 €
15 mm	915 x 610 x 15 mm	-	-	50112	36,95 €
25 mm	915 x 610 x 25 mm	51099	43,95 €	-	-
40 mm	915 x 610 x 40 mm	52099	74,95 €	-	-

**Aufpreis Einfärben** 12,45 €

Die Platten im Farbton Natur können in unseren Corpet-Originalfarben (außer Pastelltöne) eingefärbt werden. Mocca-Platten sind durchgehend der gleiche Farbton, welcher durch kontrollierte Erhitzung des Materials entstanden ist. Bitte bei Bestellung Farbe mit angeben!

**Die Farben sind auf Seite 81 abgebildet.**

**Aufpreis Besäumen der Korkplatte** 5,95 €

Die Korkplatten sind gestanzt. Möchten Sie mehrere Platten nebeneinander verkleben, empfehlen wir für eine optimale Passgenauigkeit die Kanten zu besäumen.

25 mm Spezialkorkplatte	VE	Art.-Nr.	Preis/Karton
je 915 x 610 mm = 2.23 m <sup>2</sup>	4 Stk. im Set	U1500	159,95 €

Ausreichend für ein Einzelbett. Mit dem Teppichmesser entsprechend zuschneiden!

## Korkstreifen

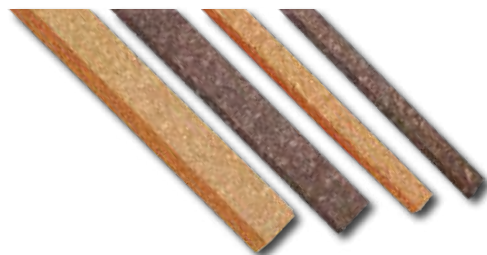

Natur



Mocca

Wie die Korkplatten lassen sich auch die Korkstreifen vielseitig nutzen. Sie eignen sich ideal als Einlegestreifen für Dehnungsfugen, etwa bei der Verlegung von Parkettböden. Im Farbton „Natur“ harmonisieren sie mit nahezu jedem Boden, die Nuance „Mocca“ passt perfekt zu dunklen Fußböden. Auch für die Verwendung im Modellbau und bei vielen Arten von Bastelarbeiten sind die Korkstreifen sehr beliebt. Sie lassen sich leicht mit dem Cutter schneiden und mit handelsüblichem Alleskleber zusammenkleben.

Korkstreifen			Natur
Bezeichnung	Maße	Art.-Nr.	Preis/Stk.
10 mm Korkstreifen	900 x 10 x 10 mm	50101	0,65 €
14 mm Korkstreifen	900 x 14 x 10 mm	50100	0,90 €
22 mm Korkstreifen	900 x 22 x 10 mm	50102	0,99 €
22 mm Korkstreifen	900 x 22 x 25 mm	50104	1,99 €

Korkstreifen			Mocca
Bezeichnung	Maße	Art.-Nr.	Preis/Stk.
10 mm Korkstreifen	900 x 10 x 10 mm	50106	0,90 €
14 mm Korkstreifen	900 x 14 x 10 mm	50107	1,15 €
22 mm Korkstreifen	900 x 22 x 10 mm	50108	1,25 €
22 mm Korkstreifen	900 x 22 x 22 mm	50109	2,95 €

## Tischsets und Untersetzer

Bezeichnung	Maße	VE	Art.-Nr.	Preis/VE
1 Tischset grün rechteckig	410 x 305 mm	6 Stk.	U1001	8,90 €
2 Tischset rot rechteckig	410 x 305 mm	6 Stk.	U1000	8,90 €
3 Topfuntersetzer rund	ø 245 mm	1 Stk.	TR245	4,79 €
4 Topfuntersetzer rund	ø 195 mm	1 Stk.	TR195	3,69 €
5 Topfuntersetzer quadratisch	195 x 195 mm	2 Stk.	U1103	3,69 €
6 Glas-Untersetzer rund	ø 90 mm	6 Stk.	U1102	0,90 €
7 Topfuntersetzer rund gefräst	ø 195 mm	1 Stk.	T195RF	2,79 €
8 Topfuntersetzer rund gefräst	ø 245 mm	1 Stk.	T245RF	5,49 €
9 Topfuntersetzer quadratisch gefräst	195 x 195 mm	1 Stk.	T195QF	2,89 €
10 Topfuntersetzer quadratisch gefräst	245 x 245 mm	1 Stk.	T245QF	5,69 €

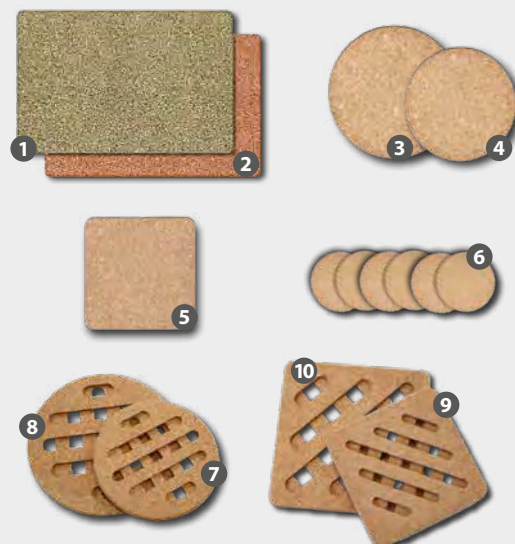

## KÜBERIT PPS®-Champion Star

4 - 9,5 mm

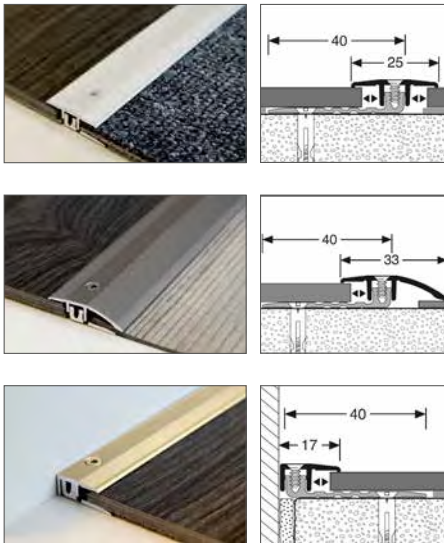

## KÜBERIT PPS®-Champion

6.5 - 16 mm

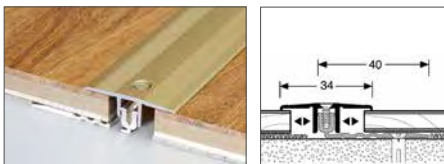

Beim Übergangsprofil können automatisch bis zu +/- 5mm unterschiedlich hohe Hartbeläge verlegt werden. Durch einfach mechanische Anpassung des Schraubkanals ist ein Ausgleich von Höhenunterschieden +/- 8mm möglich.

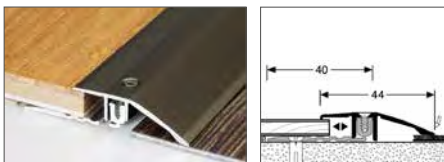

## KÜBERIT PPS®-Champion flex

7 - 17 mm

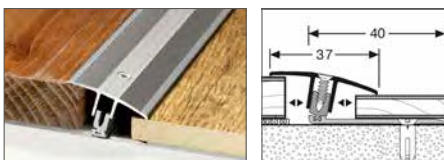

### Das innovative Schraubsystem, ein Profil für alle Belagsstärken von 4 bis 9,5 mm

- einfache, schnelle, sichere Montage
- stufenlos in Höhe und Neigung verstellbar
- mit Torx-Verschraubung
- PPS®-Lifter - für Bodenbeläge bis 19,5 mm

#### PPS®-Champion Star Übergangsprofil

Länge	Farbe	Art.-Nr.	Preis/Stk.
90 cm	silber	C090 78 040	22,25 €
270 cm	silber	C090 78 045	62,10 €
90 cm	edelstahl	C090 78 020	23,00 €
270 cm	edelstahl	C090 78 025	64,45 €
90 cm	sand	C090 78 090	22,50 €
270 cm	sand	C090 78 095	62,90 €

#### PPS®-Champion Star Anpassungsprofil

Länge	Farbe	Art.-Nr.	Preis/Stk.
90 cm	silber	C090 76 040	24,30 €
270 cm	silber	C090 76 045	68,99 €
90 cm	edelstahl	C090 76 020	25,60 €
270 cm	edelstahl	C090 76 025	72,35 €
90 cm	sand	C090 76 090	24,80 €
270 cm	sand	C090 76 095	69,99 €

#### PPS®-Champion Star Abschlussprofil

Länge	Farbe	Art.-Nr.	Preis/Stk.
90 cm	silber	C090 77 040	21,10 €
270 cm	silber	C090 77 045	58,99 €
90 cm	edelstahl	C090 77 020	21,85 €
270 cm	edelstahl	C090 77 025	61,20 €
90 cm	sand	C090 77 090	21,30 €
270 cm	sand	C090 77 095	59,65 €

### Das patentierte Schraubsystem, ein Profil für alle Belagsstärken von 6,5 bis 16 mm

- einfache, schnelle, sichere Montage
- stufenlos in Höhe und Neigung verstellbar
- mit Torx-Verschraubung
- PPS®-Lifter - für Bodenbeläge bis 26 mm
- 40 mm breites Basisprofil mit größerer Klebeauflagefläche und seitlich versetzten Bohrungen

#### PPS®-Champion Übergangsprofil

Länge	Farbe	Art.-Nr.	Preis/Stk.
90 cm	silber	C079 88 040	26,60 €
270 cm	silber	C079 88 045	75,60 €
90 cm	edelstahl	C079 88 020	27,45 €
270 cm	edelstahl	C079 88 025	78,45 €
90 cm	sand	C079 88 090	26,60 €
270 cm	sand	C079 88 095	75,60 €

#### PPS®-Champion Anpassungsprofil

Länge	Farbe	Art.-Nr.	Preis/Stk.
90 cm	silber	C079 86 040	29,55 €
270 cm	silber	C079 86 045	84,30 €
90 cm	edelstahl	C079 86 020	30,55 €
270 cm	edelstahl	C079 86 025	87,35 €
90 cm	sand	C079 86 090	29,55 €
270 cm	sand	C079 86 095	84,30 €

#### PPS®-Champion Abschlussprofil

Länge	Farbe	Art.-Nr.	Preis/Stk.
90 cm	silber	C079 87 040	24,40 €
270 cm	silber	C079 87 045	68,70 €
90 cm	edelstahl	C079 87 020	24,99 €
270 cm	edelstahl	C079 87 025	70,70 €
90 cm	sand	C079 87 090	24,50 €
270 cm	sand	C079 87 095	68,80 €

### Übergangsprofil, Schraubsystem für alle Belagsstärken von 7 bis 17 mm

- einfache, schnelle, sichere Montage
- geeignet für gleich hohe oder bis zu +/- 12 mm unterschiedlich hohe Hartbeläge
- optimale stufenlose Anpassung in Höhe und Neigung durch das Flex-Gelenk
- mit Torx-Verschraubung
- PPS®-Lifter - für Bodenbeläge bis 27 mm

#### PPS®-Champion flex Übergangsprofil

Länge	Farbe	Art.-Nr.	Preis/Stk.
90 cm	silber	C098 88 040	30,45 €
270 cm	silber	C098 88 045	86,95 €
90 cm	edelstahl	C098 88 020	31,50 €
270 cm	edelstahl	C098 88 025	89,99 €
90 cm	sand	C098 88 090	30,45 €
270 cm	sand	C098 88 095	86,85 €

## KÜBERIT Design-Clip

4 - 7.5 mm

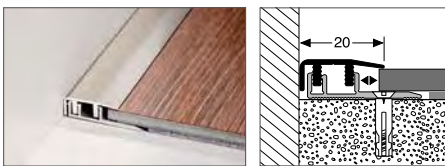
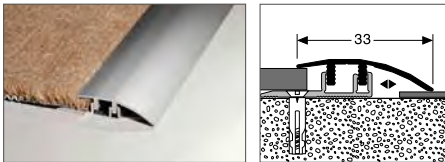
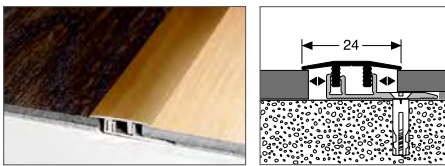

### Das einzigartige Clipsystem für Vinylböden, für alle Belagsstärken von 4 bis 7.5 mm

- einfache, schnelle, sichere Montage • stufenlos in Höhe und Neigung verstellbar
- optimale und patentierte Verbindung durch Kontersteg

#### Design-Clip Übergangprofil

Länge	Farbe	Art.-Nr.	Preis/Stk.
90 cm	silber	C064 78 040	18,60 €
270 cm	silber	C064 78 045	52,95 €
90 cm	edelstahl	C064 78 020	21,20 €
270 cm	edelstahl	C064 78 025	59,99 €
90 cm	sand	C064 78 090	18,90 €
270 cm	sand	C064 78 095	53,90 €

#### Design-Clip Anpassungsprofil

Länge	Farbe	Art.-Nr.	Preis/Stk.
90 cm	silber	C064 76 040	19,75 €
270 cm	silber	C064 76 045	55,85 €
90 cm	edelstahl	C064 76 020	22,50 €
270 cm	edelstahl	C064 76 025	63,55 €
90 cm	sand	C064 76 090	19,99 €
270 cm	sand	C064 76 095	56,99 €

#### Design-Clip Abschlussprofil

Länge	Farbe	Art.-Nr.	Preis/Stk.
90 cm	silber	C064 77 040	18,99 €
270 cm	silber	C064 77 045	54,10 €
90 cm	edelstahl	C064 77 020	21,65 €
270 cm	edelstahl	C064 77 025	61,20 €
90 cm	sand	C064 77 090	19,55 €
270 cm	sand	C064 77 095	55,45 €

## KÜBERIT Euro-Clip

6 - 10 mm

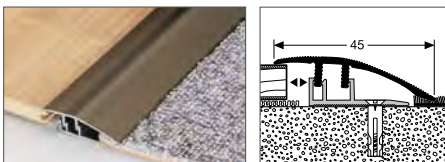
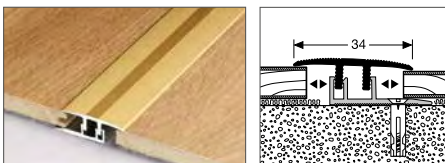

### Das optimale Clipsystem, für alle Belagsstärken von 6 bis 10 mm

- einfache, schnelle, sichere Montage • stufenlos in Höhe und Neigung verstellbar
- optimale und patentierte Verbindung durch Kontersteg
- Clip-Lifter - für Bodenbeläge bis 20 mm

#### Euro-Clip® Übergangprofil

Länge	Farbe	Art.-Nr.	Preis/Stk.
90 cm	silber	C061 88 040	21,40 €
270 cm	silber	C061 88 045	61,55 €
90 cm	edelstahl	C061 88 020	22,40 €
270 cm	edelstahl	C061 88 025	63,50 €
90 cm	sand	C061 88 090	21,40 €
270 cm	sand	C061 88 095	61,55 €

#### Euro-Clip® Anpassungsprofil

Länge	Farbe	Art.-Nr.	Preis/Stk.
90 cm	silber	C061 86 040	23,50 €
270 cm	silber	C061 86 045	67,60 €
90 cm	edelstahl	C061 86 020	24,35 €
270 cm	edelstahl	C061 86 025	70,55 €
90 cm	sand	C061 86 090	23,50 €
270 cm	sand	C061 86 095	67,60 €

#### Euro-Clip® Abschlussprofil

Länge	Farbe	Art.-Nr.	Preis/Stk.
90 cm	silber	C061 87 040	21,00 €
270 cm	silber	C061 87 045	60,20 €
90 cm	edelstahl	C061 87 020	21,75 €
270 cm	edelstahl	C061 87 025	61,95 €
90 cm	sand	C061 87 090	21,00 €
270 cm	sand	C061 87 095	60,20 €

## KÜBERIT PPS®-Lifter/Clip-Lifter

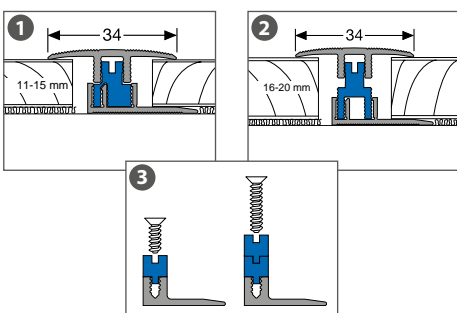

### Zur Basisprofilerrhöhung für Clipprofil oder Schraubprofil

- aus glasfaserverstärktem Kunststoff • ein Beutel reicht für ca. 90 cm Profil

#### Basisprofilerrhöhung

Bezeichnung	Erhöhung	VE	Art.-Nr.	Preis/Stk.
1 Clip-Lifter 15	11-15 mm	5 St.	C047 515 999 9	6,80 €
2 Clip-Lifter 20	16-20 mm	5 St.	C047 520 999 9	6,80 €
3 PPS®-Lifter	5/10 mm	6 St.	C197 11 999	9,10 €

## KÜBERIT Übergangsprofile

### Übergangsprofile aus Aluminium

38 mm breit, mit versenkten Schraublöchern zum Schrauben oder selbstklebend

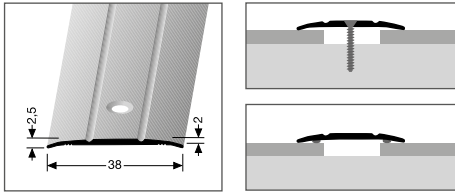

#### Übergangsprofil Aluminium 38 mm geschraubt

Länge	Farbe	Art.-Nr.	Preis/Stk.
90 cm	silber	C312 38 040	7,99 €
270 cm	silber	C312 38 045	21,95 €
90 cm	edelstahl	C312 38 020	8,70 €
270 cm	edelstahl	C312 38 025	24,70 €
90 cm	sand	C312 38 090	8,10 €
270 cm	sand	C312 38 095	22,40 €

#### Übergangsprofil Aluminium 38 mm selbstklebend

Länge	Farbe	Art.-Nr.	Preis/Stk.
90 cm	silber	C215 38 040	8,40 €
270 cm	silber	C215 38 045	24,15 €
90 cm	edelstahl	C215 38 020	9,35 €
270 cm	edelstahl	C215 38 025	26,25 €
90 cm	sand	C215 38 090	8,60 €
270 cm	sand	C215 38 095	24,70 €

## KÜBERIT Winkelprofile

### Winkelprofile aus Aluminium

geeignet als Treppenwinkel, Türschwellenprofil oder Abschluss an Podesten, mit versenkten Schraublöchern zum Schrauben oder selbstklebend

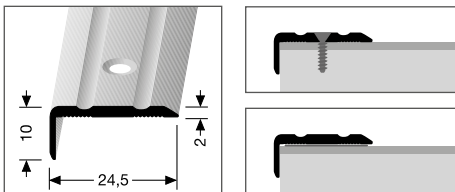

#### Winkelprofil Aluminium 24.5 x 10 mm geschraubt

Länge	Farbe	Art.-Nr.	Preis/Stk.
90 cm	silber	C316 36 040	7,45 €
270 cm	silber	C316 36 045	21,00 €
90 cm	edelstahl	C316 36 020	8,30 €
270 cm	edelstahl	C316 36 025	23,10 €
90 cm	sand	C316 36 090	7,75 €
270 cm	sand	C316 36 095	21,40 €

#### Winkelprofil Aluminium 24.5 x 10 mm selbstklebend

Länge	Farbe	Art.-Nr.	Preis/Stk.
90 cm	silber	C215 36 040	7,75 €
270 cm	silber	C215 36 045	22,80 €
90 cm	edelstahl	C215 36 020	8,50 €
270 cm	edelstahl	C215 36 025	25,10 €
90 cm	sand	C215 36 090	7,99 €
270 cm	sand	C215 36 095	23,75 €

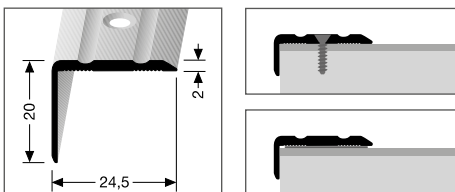

#### Winkelprofil Aluminium 24.5 x 20 mm geschraubt

Länge	Farbe	Art.-Nr.	Preis/Stk.
90 cm	silber	C316 35 040	8,20 €
270 cm	silber	C316 35 045	22,80 €
90 cm	edelstahl	C316 35 020	8,99 €
270 cm	edelstahl	C316 35 025	25,80 €
90 cm	sand	C316 35 090	8,40 €
270 cm	sand	C316 35 095	23,30 €

#### Winkelprofil Aluminium 24.5 x 20 mm selbstklebend

Länge	Farbe	Art.-Nr.	Preis/Stk.
90 cm	silber	C215 35 040	8,40 €
270 cm	silber	C215 35 045	24,90 €
90 cm	edelstahl	C215 35 020	9,45 €
270 cm	edelstahl	C215 35 025	27,70 €
90 cm	sand	C215 35 090	8,60 €
270 cm	sand	C215 35 095	25,40 €

## KÜBERIT Treppenkantenprofile

bis 3 mm

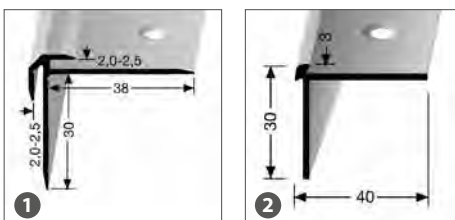

### Treppenkantenprofile aus Aluminium für Belagsstärken bis 3 mm

Treppenkantenprofile sind ein wichtiger Bestandteil bei der professionellen Renovierung von Treppen.

Bezeichnung	Länge	Farbe	Art.-Nr.	Preis/Stk.
1 Treppenkantenprofil	250 cm	silber	C323 832 004 4	41,95 €

#### Treppenkantenprofil mit Kleberillen

Bezeichnung	Länge	Farbe	Art.-Nr.	Preis/Stk.
2 Treppenkantenprofil	250 cm	silber	C323 71 04 4	34,60 €



## KÜBERIT Abschlussprofile

bis 3 mm

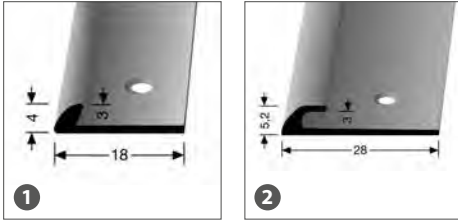

### Abschlussprofile aus Aluminium

Abschlussprofile aus Aluminium werden für hochwertige Abschlüsse zu angrenzenden Belägen eingesetzt.

#### Abschlussprofil Aluminium für Belagsstärken bis 3 mm

Bezeichnung	Länge	Farbe	Art.-Nr.	Preis/Stk.
1 Abschlussprofil	250 cm	silber	C317 57 04 4	17,20 €

#### Abschlussprofil Aluminium für Belagsstärken bis 3 mm

Bezeichnung	Länge	Farbe	Art.-Nr.	Preis/Stk.
2 Abschlussprofil	250 cm	silber	C317 61 04 4	20,50 €

## KÜBERIT Rampenprofil

2.5 - 5 mm

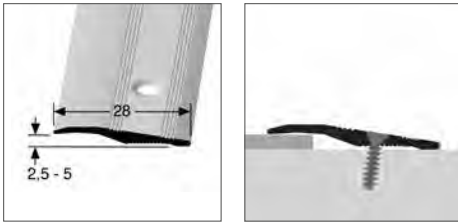

### Rampenprofil aus Aluminium für Bodenbeläge von ca. 2.5 - 5 mm

Rampenprofile finden überall dort Anwendung, wo Lasten über unterschiedliche Bodenbeläge transportiert werden müssen. Sie sind schnell und leicht zu verlegen und durch Schrauben einfach zu befestigen.

#### Rampenprofil Aluminium

Bezeichnung	Länge	Farbe	Art.-Nr.	Preis/Stk.
Rampenprofil	270 cm	silber	C317 264 004 5	25,10 €

## KÜBERIT Wandabschlussprofil

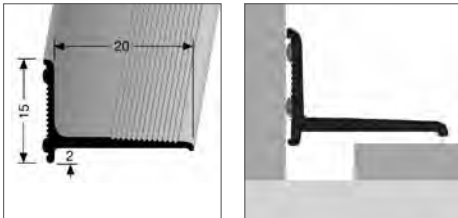

### Wandabschlussprofil aus Aluminium, 1 x selbstklebend

Dieses Profil aus Aluminium wird zur Abdeckung von Belagsdehnungsfugen (z.B. an Terrassen- und Balkontüren) eingesetzt. Es findet dort Verwendung, wo bautechnisch kein Profilsystem inkl. Basisprofil verarbeitet werden kann.

#### Wandabschlussprofil Aluminium

Bezeichnung	Länge	Farbe	Art.-Nr.	Preis/Stk.
Wandabschlussprofil	270 cm	silber	C215 369 0045-SK	35,95 €
Wandabschlussprofil	270 cm	weiß	C215 369 7155-SK	35,95 €

## KÜBERIT Doppel-K Profil

bis 3 mm

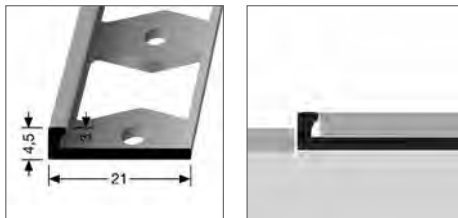

### Doppel-K Profil aus Aluminium, geschlossen gestanzt, für Belagsstärken bis 3 mm

Mit Doppel-K-Profilen erhalten Sie eine saubere Trennung von unterschiedlichen Bodenbelägen.

#### Doppel-K Profil Aluminium

Bezeichnung	Länge	Farbe	Art.-Nr.	Preis/Stk.
Doppel-K Profil	250 cm	silber	C219 01 14 4	18,30 €

## KÜBERIT Dehnfugen-Profil

bis 3 mm

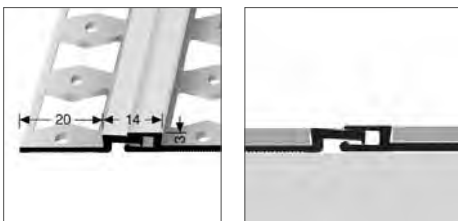

### Dehnfugen-Profil aus Aluminium für Beläge bis 3.0 mm, geschlossen gestanzt

Dehnfugenprofile werden überall dort eingesetzt, wo dauerelastische Bewegungsfugen notwendig sind. Wartungsfreie Bewegungsfuge  $\pm 2.5$  mm in beide Richtungen, flächenbündig und daher barrierefrei, Verlegung in der Ausgangsstellung.

#### Dehnfugen-Profil Aluminium

Bezeichnung	Länge	Farbe	Art.-Nr.	Preis/Stk.
Dehnfugen-Profil	270 cm	silber	C219 317 034 5	75,10 €

## KÜBERIT T-Profil

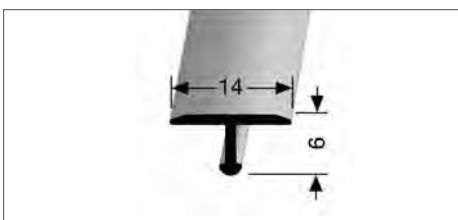

### Biegbares T-Profil aus Aluminium

Mit T-Profilen erhalten Sie eine saubere Trennung von unterschiedlichen Bodenbelägen.

#### T-Profil Aluminium

Bezeichnung	Länge	Farbe	Art.-Nr.	Preis/Stk.
T-Profil	270 cm	silber	C219 90 04 5	15,55 €

# Kork mal anders - unsere neuen Korkaccessoires!

Mit unseren super trendigen Accessoires aus dem nachhaltigen, veganen und umweltfreundlichen Material Kork liegen Sie voll im Trend! Die hochwertig verarbeiteten Produkte wie z. B. Taschen, Rucksäcke oder Geldbeutel sind ein echter Hingucker und der perfekte Begleiter für jede Lebenssituation. Zudem ist Kork zu 100 % ein nachwachsendes Naturprodukt und Sie setzen somit beim Kauf dieser Artikel auch ein Zeichen für Nachhaltigkeit! Alle unsere Korkprodukte sind sehr weich und flexibel, aber dennoch robust und wasserabweisend zugleich.



## Tipp:

Mit unseren Korkaccessoires haben Sie für jeden Anlass ein besonderes und einmaliges Geschenk.



*modern & stilvoll*



*red flower*



*chic & elegant*



*modern yellow*



*trendy & ausgefallen*



*inca blue*

# Unsere Korkaccessoires sind ...

## ... nachhaltig!

Die Rinde der Korkeiche kann geerntet werden, ohne dass der Baum irgendeinen Schaden davon trägt. Er bildet, sobald die Rinde geerntet wurde, einfach wieder eine neue Korkschicht. Somit muss kein Baum neu gepflanzt werden, sondern die Korkeiche bleibt immer bestehen.

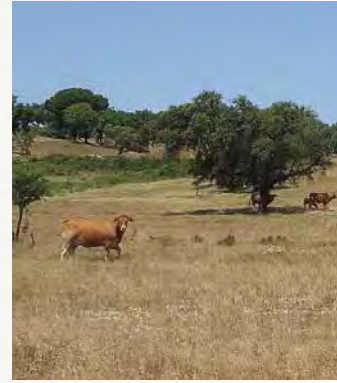

## ... langlebig!

Mit ca. 25 Jahren wird eine Korkeiche zum ersten Mal in ihrem Leben geschält. Bei einer Lebensdauer von ca. 200 Jahren produziert sie im Durchschnitt 700 kg Kork. Somit durchläuft der Korkbaum in etwa 16 Schälungen in seinem Leben.

## ... wasserabweisend!

Ein kleiner Regenschauer ist für unsere tollen Accessoires absolut kein Problem. Denn Kork saugt das Wasser nicht auf, sondern es perlt von der Oberfläche ab. Zudem nimmt dieses Material weder Staub noch Milben auf, was sich perfekt für alle Allergiker eignet.



## ... flexibel & weich!

Das Material Kork ist vergleichbar mit der Haptik von Wildleder – also genau das Gegenteil von hart und porös, den beiden Eigenschaften, an welche man zuerst denkt, wenn es um Kork geht. Es ist sehr flexibel und weich und somit wunderbar für die Herstellung unserer Taschen, Rucksäcke und Gelbeutel geeignet.

Gesamte Produktvielfalt auf den nächsten Seiten!

# Umhängetasche „Roma“

Die stylische Umhängetasche Roma lässt sich perfekt mit allen Looks kombinieren und ist der ideale Begleiter für den Alltag. Der aus Stoff bestehende, verstellbare Gurt ist ganz einfach durch 2 Karabinerhaken abnehmbar. So bleibt jedem die Wahl, ob man diese Tasche quer über dem Körper tragen möchte, oder sie einfach nur als praktischen Beutel, für z.B. Kosmetika, mit sich führen möchte.

Größe ca. 23.5 x 26 x 11.5 cm



*red flower*

Art. Nr. 718064

Preis: 127,45 €



*inca blue*

Art. Nr. 718080

Preis: 127,45 €



*modern yellow*

Art. Nr. 718027

Preis: 127,45 €



hochwertiger, verstellbarer Stoffgurt mit Karabinerhaken

Ösen für Karabinerhaken

2 seitliche Fächer und extra Fach mit Reißverschluss

Drehverschluss für schnelles Schließen der Tasche



# Handtasche „Milano“

Unsere Handtasche Milano ist ein echter Allrounder. Durch ihren verstellbaren und abnehmbaren Korkgurtriemen ist sie perfekt zum Umhängen geeignet. Zudem kann der neue Lieblingsbegleiter durch die Tragegriffe aus Kork auch bequem in der Hand getragen werden. Mit einem großen Stauraum für alle Utensilien kann dieses Modell zusätzlich punkten. Größe ca. 22 x 29 x 17 cm

*inca blue*

Art. Nr. 710080  
Preis: 119,95 €

*red flower*

Art. Nr. 710064  
Preis: 119,95 €



hochwertiger, verstellbarer Korkgurt mit Karabinerhaken

*modern yellow*

Art. Nr. 710027  
Preis: 119,95 €



praktischer Tragegriff aus Kork



seitliches Reißverschlussfach

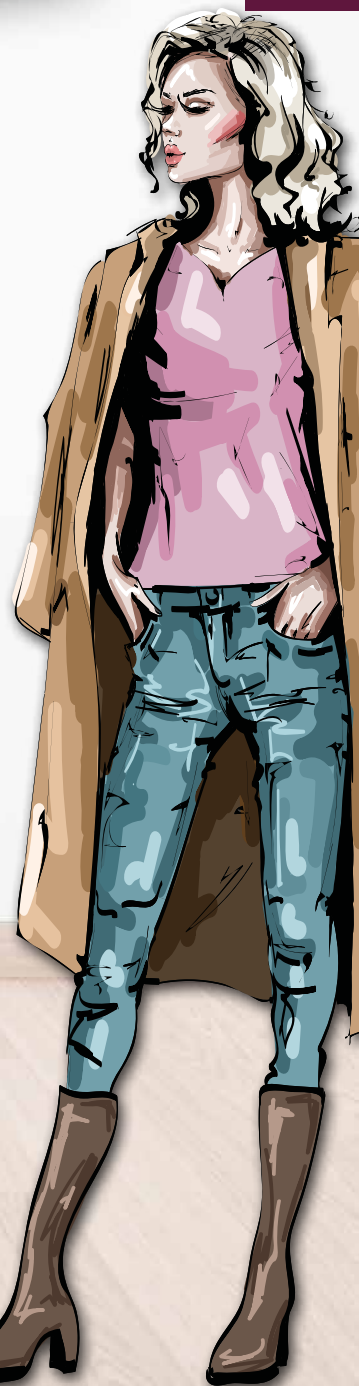

Reißverschluss für einfaches Schließen der Tasche

Ösen für Karabinerhaken

# Rucksacktasche „Casablanca“

Ob als Rucksack oder als Handtasche getragen, unsere 2 in 1 Rucksacktasche Casablanca macht immer eine super Figur. Die erweiterbaren Druckknöpfe auf den beiden Seiten der Tasche sind ein echtes Highlight und sorgen für zusätzlichen Stauraum. So ist man für jede Situation perfekt vorbereitet. Dem nächsten Stadtbummel steht also nichts mehr im Weg.  
Größe ca. 28 x 25 x 12,5 cm



*red flower*

Art. Nr. 721064  
Preis: 142,45 €



*inca blue*

Art. Nr. 721080  
Preis: 142,45 €



*modern yellow*

Art. Nr. 721027  
Preis: 142,45 €



Aufteilung Innenfächer,  
ein Fach mit Reißverschluss

Drehverschluss  
für schnelles  
Schließen der  
Tasche

Ansicht Rückseite:

- hochwertige, verstellbare Korkgurte (teils Stoff) mit Karabinerhaken
- extra Fach mit Reißverschluss



praktischer  
Tragegriff  
aus Kork



Druckknöpfe auf  
beiden Seiten  
zum Erweitern  
der Tasche

# Rucksack „Napoli“

Ob für die Arbeit, beim Shoppen in der Stadt oder auf Reisen - unser sehr geräumiger Rucksack Napoli bietet die Möglichkeit, alle wichtigen Sachen zu verstauen. Des Weiteren kann der neue Weggefährte nicht nur typisch auf dem Rücken getragen werden, sondern auch lässig in der Hand.  
Größe ca. 26 x 23 x 14 cm

*inca blue*  
Art. Nr. 707XL080  
Preis: 127,45 €

*red flower*  
Art. Nr. 707XL064  
Preis: 127,45 €



*modern yellow*  
Art. Nr. 707XL027  
Preis: 127,45 €



hochwertiger, verstellbarer Korkgurt mit Karabinerhaken



Aufteilung Innenfächer, ein Fach mit Reißverschluss

praktischer Tragegriff aus Kork

vorderes Fach mit Reißverschluss



# Portemonnaie „Paris“

Größe ca. 21 x 11.5 x 3.5 cm



*red flower*

Art. Nr. 1619064  
Preis: 52,45 €



*inca blue*

Art. Nr. 1619080  
Preis: 52,45 €



*modern yellow*

Art. Nr. 1619027  
Preis: 52,45 €



seitliches  
Außenfach



Innenteil mit seitlichen Fächern  
und mittlerem Reißverschlussfach

hochwertiger  
Reißverschluss

# Portemonnaie „Lyon“

Größe ca. 13 x 10 x 3.5 cm



*red flower*

Art. Nr. 1614064  
Preis: 44,95 €



*modern yellow*

Art. Nr. 1614027  
Preis: 44,95 €



*inca blue*

Art. Nr. 1614080  
Preis: 44,95 €

hochwertiger  
Druckknopf  
zum Verschließen



zusätzliches Reiß-  
verschlussfach



zahlreiche  
Fächer

# Portemonnaie „Florenz“

Größe ca. 9.5 x 11 x 3.5 cm



*red flower*

Art. Nr. 745064  
Preis: 29,95 €



*inca blue*

Art. Nr. 745080  
Preis: 29,95 €



*modern yellow*

Art. Nr. 745027  
Preis: 29,95 €



praktischer Clip  
zum Verschließen





# Münztasche „Verona“

Größe ca. 9 x 8 x 3 cm



*red flower*

Art. Nr. 743064  
Preis: 14,95 €



*modern yellow*

Art. Nr. 743027  
Preis: 14,95 €

Stoffbändchen  
zum Zuziehen



*inca blue*

Art. Nr. 743080  
Preis: 14,95 €



Ansicht Rückseite:  
hochwertiger Karabiner-  
haken mit Schlüsselring

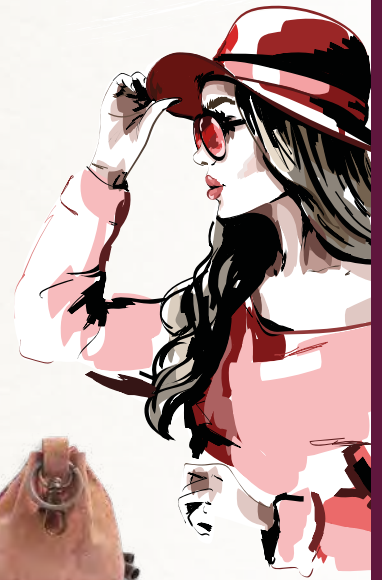

# Notizblock „Meran“

Größe ca. 21.5 x 14.5 x 1.5 cm



*red flower*

Art. Nr. 900064  
Preis: 14,95 €



*modern yellow*

Art. Nr. 900027  
Preis: 14,95 €

Gummiband  
zum Verschließen



*inca blue*

Art. Nr. 900080  
Preis: 14,95 €



mit glänzendem  
Stoffband



Stiftetasche Bologna  
mit Gummiband zum  
Befestigen



Perfekt miteinander  
kombinierbar!



# Stiftetasche „Bologna“

Größe ca. 20 x 5 x 2 cm

*nature*

Art. Nr. 900901  
Preis: 14,95 €

# Natur & Umwelt

## Natur

Wir arbeiten Hand in Hand mit der Natur, denn Holz und Kork sind die wichtigsten Rohstoffe für die Herstellung unserer Böden.

Diese Materialien veredeln wir mit innovativen Oberflächen, so dass Sie aus einer Vielfalt an Naturböden wählen können.



## Umweltschutz

Wir gehen beim Klimaschutz mit gutem Beispiel voran. Denn das Recycling von Transport- und Verkaufsverpackungen hilft, viele Millionen Tonnen an Treibhausgasen zu vermeiden und dabei wertvolle Ressourcen zu schonen – Eine durch und durch runde Sache für eine lebenswerte Zukunft.



Der blaue Engel gilt als das erste und weltweit wohl bekannteste Öko-Label. Produkte und Dienstleistungen, die mit dem Blauen Engel ausgezeichnet werden, sind umweltfreundlicher als vergleichbare, konventionelle Produkte und Dienstleistungen. Gesundes Wohnen liegt im Trend und der Blaue Engel dokumentiert, dass die ausgezeichneten Böden emissionsarm und gesundheitlich vollkommen unbedenklich sind.

# Tradition & Moderne



Endkontrolle mit geschultem Blick

## Tradition

Wir erledigen noch zahlreiche Arbeitsschritte in sorgfältiger Handarbeit, mit viel Herzblut und Respekt für die wertvollen Materialien aus der Natur. Diese handwerklichen Fertigungsprozesse sorgen für langlebige Produkte, die Sie begeistern werden.



Präzise Schnitte an der Säge

## Technik

Bei uns kommen modernste Maschinen zum Einsatz, die eine hochwertige Verarbeitung gewährleisten. Die Technik arbeitet aber nur deshalb so präzise, weil unsere Mitarbeiter genau wissen, was sie tun.



Parkett-Öl-Maschine im Einsatz

## Innovation

Rückschritte gibt es bei uns nicht. Wir gehen stets mit der Zeit, um unseren Produktionsablauf und natürlich in erster Linie unsere Produkte zu verbessern. Deshalb investieren wir ständig in neue innovative Maschinen und Materialien.



Geprüfte Qualität „made in Germany“

## Qualität

Mittelmäßigkeit ist nicht unser Ding, deshalb glauben wir fest an den Standort Deutschland. Wir verwenden erstklassige Rohstoffe und arbeiten kontinuierlich an der Optimierung unserer Produktionsprozesse. Bei der Endkontrolle verlassen wir uns ausschließlich auf das geschulte Auge unserer Mitarbeiter.

# GROßE BILDER und VIELE EXTRAS

In unseren exklusiven Katalogen sehen  
Sie alle Dekore auf großen Raumbildern.



Fragen Sie nach unseren  
Katalogen zu ...  
**Vinyl, Naturdesign,  
Kork und Parkett**  
bei Ihrem Fachhändler!

Online als  
Blätterkatalog  
unter [www.corpet.de](http://www.corpet.de)  
Einfach CODE SCANNEN



Empfohlener Corpet-Partner

